



ประกาศเทศบาลเมืองสมุทรสงคราม

เรื่อง ประกวดราคาจ้างก่อสร้างถนน ค.ส.ล. พร้อมวางท่อระบายน้ำขอยสาธารณะบริเวณข้างคลองกระเช้า
ด้วยวิธีประกวดราคาอิเล็กทรอนิกส์ (e-bidding)

เทศบาลเมืองสมุทรสงคราม มีความประสงค์จะ ประกวดราคาจ้างก่อสร้างถนน ค.ส.ล. พร้อมวางท่อระบายน้ำขอยสาธารณะบริเวณข้างคลองกระเช้า ด้วยวิธีประกวดราคาอิเล็กทรอนิกส์ (e-bidding) ราคาของงานก่อสร้างในการประกวดราคาครั้งนี้เป็นเงินทั้งสิ้น ๗๑๘,๐๐๐.๐๐ บาท (เจ็ดแสนหนึ่งหมื่นแปดพันบาทถ้วน)

ผู้ยื่นข้อเสนอจะต้องมีคุณสมบัติ ดังต่อไปนี้

๑. มีความสามารถตามกฎหมาย
๒. ไม่เป็นบุคคลล้มละลาย
๓. ไม่อยู่ระหว่างเลิกกิจการ
๔. ไม่เป็นบุคคลซึ่งอยู่ระหว่างถูกระงับการยื่นข้อเสนอหรือทำสัญญากับหน่วยงานของรัฐไว้ชั่วคราว เนื่องจากเป็นผู้ที่ไม่ผ่านเกณฑ์การประเมินผลการปฏิบัติงานของผู้ประกอบการตามระเบียบที่รัฐมนตรีว่าการกระทรวงการคลังกำหนดตามที่ประกาศเผยแพร่ในระบบเครือข่ายสารสนเทศของกรมบัญชีกลาง
๕. ไม่เป็นบุคคลซึ่งถูกระงับชื่อไว้ในบัญชีรายชื่อผู้ทำงานและได้แจ้งเวียนชื่อให้เป็นผู้ทำงานของหน่วยงานของรัฐในระบบเครือข่ายสารสนเทศของกรมบัญชีกลาง ซึ่งรวมถึงนิติบุคคลที่ผู้ทำงานเป็นหุ้นส่วนผู้จัดการ กรรมการผู้จัดการ ผู้บริหาร ผู้มีอำนาจในการดำเนินงานในกิจการของนิติบุคคลนั้นด้วย
๖. มีคุณสมบัติและไม่มีลักษณะต้องห้ามตามที่คณะกรรมการนโยบายการจัดซื้อจัดจ้างและการบริหารพัสดุภาครัฐกำหนดในราชกิจจานุเบกษา
๗. เป็นนิติบุคคลผู้มีอาชีพรับจ้างงานที่ประกวดราคาอิเล็กทรอนิกส์ดังกล่าว
๘. ไม่เป็นผู้มีผลประโยชน์ร่วมกันกับผู้ยื่นข้อเสนอรายอื่นที่เข้ายื่นข้อเสนอให้แก่เทศบาลเมืองสมุทรสงคราม ณ วันประกาศประกวดราคาอิเล็กทรอนิกส์ หรือไม่เป็นผู้กระทำการอันเป็นการขัดขวางการแข่งขันราคาอย่างเป็นธรรม ในการประกวดราคาอิเล็กทรอนิกส์ครั้งนี้
๙. ไม่เป็นผู้ได้รับเอกสิทธิ์หรือความคุ้มกัน ซึ่งอาจปฏิเสธไม่ยอมขึ้นศาลไทย เว้นแต่รัฐบาลของผู้ยื่นข้อเสนอได้มีคำสั่งให้สละเอกสิทธิ์และความคุ้มกันเช่นนั้น

๑๐. ผู้ยื่นข้อเสนอต้องลงทะเบียนในระบบจัดซื้อจัดจ้างภาครัฐด้วยอิเล็กทรอนิกส์ (Electronic Government Procurement : e - GP) ของกรมบัญชีกลาง

ผู้ยื่นข้อเสนอต้องยื่นข้อเสนอและเสนอราคาทางระบบจัดซื้อจัดจ้างภาครัฐด้วยอิเล็กทรอนิกส์ ในวันที่ ๓๐ กันยายน ๒๕๖๓ ระหว่างเวลา ๐๘.๓๐ น. ถึง ๑๖.๓๐ น.

ผู้สนใจสามารถขอรับเอกสารประกวดราคาอิเล็กทรอนิกส์ โดยดาวน์โหลดเอกสารผ่านทางระบบจัดซื้อจัดจ้างภาครัฐด้วยอิเล็กทรอนิกส์ตั้งแต่วันที่ประกาศจนถึงก่อนวันเสนอราคา

ผู้สนใจสามารถดูรายละเอียดได้ที่เว็บไซต์ www.smsk-city.go.th หรือ www.gprocurement.go.th
หรือสอบถามทางโทรศัพท์หมายเลข ๐๓๔๗๖๖๔๑๖ ต่อ ๑๔๒ ในวันและเวลาราชการ

ประกาศ ณ วันที่ ๑๗ กันยายน พ.ศ. ๒๕๖๓



(นายมาโนช ตรีรัตนยนต์)

ปลัดเทศบาล ปฏิบัติหน้าที่

นายกเทศมนตรีเมืองสมุทรสงคราม

หมายเหตุ ผู้ประกอบการสามารถจัดเตรียมเอกสารประกอบการเสนอราคา (เอกสารส่วนที่ ๑ และเอกสารส่วนที่ ๒)
ในระบบ e-GP ได้ตั้งแต่วันที่ขอรับเอกสารจนถึงวันเสนอราคา

เอกสารประกวดราคาจ้างก่อสร้างด้วยการประกวดราคาอิเล็กทรอนิกส์ (e-bidding)

เลขที่ ๑๐/๒๕๖๓

การจ้างก่อสร้างถนน ค.ส.ล. พร้อมวางท่อระบายน้ำขอยสาธารณะบริเวณข้างคลองกระเช้า

ตามประกาศ เทศบาลเมืองสมุทรสงคราม

ลงวันที่ ๑๘ กันยายน ๒๕๖๓

เทศบาลเมืองสมุทรสงคราม ซึ่งต่อไปนี้เรียกว่า "เทศบาลเมืองสมุทรสงคราม" มีความประสงค์จะประกวดราคาจ้างก่อสร้าง ถนน ค.ส.ล. พร้อมวางท่อระบายน้ำขอยสาธารณะบริเวณข้างคลองกระเช้า ถนนขอยสาธารณะบริเวณคลองกระเช้า ต.แม่กลอง อ.เมือง จ.สมุทรสงคราม ด้วยวิธีประกวดราคาอิเล็กทรอนิกส์ (e-bidding) โดยมีข้อแนะนำและข้อกำหนดดังต่อไปนี้

๑. เอกสารแนบท้ายเอกสารประกวดราคาอิเล็กทรอนิกส์

- ๑.๑ แบบรูปและรายการละเอียด
- ๑.๒ แบบใบเสนอราคาที่กำหนดไว้ในระบบจัดซื้อจัดจ้างภาครัฐด้วยอิเล็กทรอนิกส์
- ๑.๓ สัญญาจ้างก่อสร้าง
- ๑.๔ แบบหนังสือค้ำประกัน
 - (๑) หลักประกันสัญญา
- ๑.๕ สูตรการปรับราคา
- ๑.๖ บทนิยาม
 - (๑) ผู้ที่มีผลประโยชน์ร่วมกัน
 - (๒) การขัดขวางการแข่งขันอย่างเป็นธรรม
- ๑.๗ แบบบัญชีเอกสารที่กำหนดไว้ในระบบจัดซื้อจัดจ้างภาครัฐด้วยอิเล็กทรอนิกส์
 - (๑) บัญชีเอกสารส่วนที่ ๑
 - (๒) บัญชีเอกสารส่วนที่ ๒

๒. คุณสมบัติของผู้ยื่นข้อเสนอ

- ๒.๑ มีความสามารถตามกฎหมาย
- ๒.๒ ไม่เป็นบุคคลล้มละลาย
- ๒.๓ ไม่อยู่ระหว่างเลิกกิจการ
- ๒.๔ ไม่เป็นบุคคลซึ่งอยู่ระหว่างถูกระงับการยื่นข้อเสนอหรือทำสัญญากับหน่วยงานของรัฐไว้

ชั่วคราว เนื่องจากเป็นผู้ที่ไม่ผ่านเกณฑ์การประเมินผลการปฏิบัติงานของผู้ประกอบการตามระเบียบที่รัฐมนตรีว่าการกระทรวงการคลังกำหนดตามที่ประกาศเผยแพร่ในระบบเครือข่ายสารสนเทศของกรมบัญชีกลาง

๒.๕ ไม่เป็นบุคคลซึ่งถูกระงับชื่อไว้ในบัญชีรายชื่อผู้ทำงานและได้แจ้งเวียนชื่อให้เป็นผู้ทำงานของหน่วยงานของรัฐในระบบเครือข่ายสารสนเทศของกรมบัญชีกลาง ซึ่งรวมถึงนิติบุคคลที่ผู้ทำงานเป็นหุ้นส่วนผู้จัดการ กรรมการผู้จัดการ ผู้บริหาร ผู้มีอำนาจในการดำเนินงานในกิจการของนิติบุคคลนั้นด้วย

๒.๖ มีคุณสมบัติและไม่มีลักษณะต้องห้ามตามที่คณะกรรมการนโยบายการจัดซื้อจัดจ้างและการบริหารพัสดุภาครัฐกำหนดในราชกิจจานุเบกษา

๑๓๙/๒๕๖๓

๒๕ ๒/

๒.๗ เป็นนิติบุคคลผู้มีอาชีพรับจ้างงานที่ประกวดราคาอิเล็กทรอนิกส์ดังกล่าว

๒.๘ ไม่เป็นผู้มีผลประโยชน์ร่วมกันกับผู้ยื่นข้อเสนอรายอื่นที่เข้ายื่นข้อเสนอให้แก่ เทศบาล

เมืองสมุทรสงคราม ณ วันประกาศประกวดราคาอิเล็กทรอนิกส์ หรือไม่เป็นผู้กระทำการอันเป็นการขัดขวางการ
แข่งขันอย่างเป็นธรรม ในการประกวดราคาอิเล็กทรอนิกส์ครั้งนี้

๒.๙ ไม่เป็นผู้ได้รับเอกสิทธิ์หรือความคุ้มกัน ซึ่งอาจปฏิเสธไม่ยอมขึ้นศาลไทย เว้นแต่รัฐบาล
ของผู้ยื่นข้อเสนอได้มีคำสั่งให้สละเอกสิทธิ์และความคุ้มกันเช่นนั้น

๒.๑๐ ผู้ยื่นข้อเสนอต้องลงทะเบียนในระบบจัดซื้อจัดจ้างภาครัฐด้วยอิเล็กทรอนิกส์
(Electronic Government Procurement : e - GP) ของกรมบัญชีกลาง

๓. หลักฐานการยื่นข้อเสนอ

ผู้ยื่นข้อเสนอจะต้องเสนอเอกสารหลักฐานยื่นมาพร้อมกับการเสนอราคาทางระบบจัดซื้อจัดจ้าง
ภาครัฐด้วยอิเล็กทรอนิกส์ โดยแยกเป็น ๒ ส่วน คือ

๓.๑ ส่วนที่ ๑ อย่างน้อยต้องมีเอกสารดังต่อไปนี้

(๑) ในกรณีผู้ยื่นข้อเสนอเป็นนิติบุคคล

(ก) ห้างหุ้นส่วนสามัญหรือห้างหุ้นส่วนจำกัด ให้ยื่นสำเนาหนังสือรับรองการจด
ทะเบียนนิติบุคคล บัญชีรายชื่อหุ้นส่วนผู้จัดการ ผู้มีอำนาจควบคุม (ถ้ามี) พร้อมทั้งรับรองสำเนาถูกต้อง

(ข) บริษัทจำกัดหรือบริษัทมหาชนจำกัด ให้ยื่นสำเนาหนังสือรับรองการจด
ทะเบียนนิติบุคคล หนังสือบริคณห์สนธิ บัญชีรายชื่อกรรมการผู้จัดการ ผู้มีอำนาจควบคุม (ถ้ามี) และบัญชีผู้ถือหุ้นราย
ใหญ่ (ถ้ามี) พร้อมทั้งรับรองสำเนาถูกต้อง

(๒) ในกรณีผู้ยื่นข้อเสนอเป็นบุคคลธรรมดาหรือคณะบุคคลที่มีใช้นิติบุคคล ให้ยื่น
สำเนาบัตรประจำตัวประชาชนของผู้ยื่น สำเนาข้อตกลงที่แสดงถึงการเข้าเป็นหุ้นส่วน (ถ้ามี) สำเนาบัตรประจำตัว
ประชาชนของผู้เป็นหุ้นส่วน หรือสำเนาหนังสือเดินทางของผู้เป็นหุ้นส่วนที่ได้ถือสัญชาติไทย พร้อมทั้งรับรองสำเนา
ถูกต้อง

(๓) ในกรณีผู้ยื่นข้อเสนอเป็นผู้ยื่นข้อเสนอร่วมกันในฐานะเป็นผู้ร่วมค้า ให้ยื่นสำเนา
สัญญาของการเข้าร่วมค้า และเอกสารตามที่ระบุไว้ใน (๑) หรือ (๒) ของผู้ร่วมค้า แล้วแต่กรณี

(๔) เอกสารเพิ่มเติมอื่นๆ

(๔.๑) สำเนาใบทะเบียนพาณิชย์ (ถ้ามี)

(๔.๒) สำเนาใบทะเบียนภาษีมูลค่าเพิ่ม (ถ้ามี)

(๕) บัญชีเอกสารส่วนที่ ๑ ทั้งหมดที่ได้ยื่นพร้อมกับการเสนอราคาทางระบบจัดซื้อจัด
จ้างภาครัฐด้วยอิเล็กทรอนิกส์ ตามแบบในข้อ ๑.๗ (๑) โดยไม่ต้องแนบในรูปแบบ PDF File (Portable Document
Format)

ทั้งนี้ เมื่อผู้ยื่นข้อเสนอดำเนินการแนบไฟล์เอกสารตามบัญชีเอกสารส่วนที่ ๑ ครบ
ถ้วน ถูกต้องแล้ว ระบบจัดซื้อจัดจ้างภาครัฐด้วยอิเล็กทรอนิกส์จะสร้างบัญชีเอกสารส่วนที่ ๑ ตามแบบในข้อ ๑.๗ (๑)
ให้โดยผู้ยื่นข้อเสนอไม่ต้องแนบบัญชีเอกสารส่วนที่ ๑ ดังกล่าวในรูปแบบ PDF File (Portable Document Format)

๓.๒ ส่วนที่ ๒ อย่างน้อยต้องมีเอกสารดังต่อไปนี้

(๑) ในกรณีที่ผู้ยื่นข้อเสนอมอบอำนาจให้บุคคลอื่นกระทำการแทนให้แนบหนังสือมอบ
อำนาจซึ่งติดอากรแสตมป์ตามกฎหมาย โดยมีหลักฐานแสดงตัวตนของผู้มอบอำนาจและผู้รับมอบอำนาจ ทั้งนี้หาก

ผู้รับมอบอำนาจเป็นบุคคลธรรมดาต้องเป็นผู้ที่บรรลุนิติภาวะตามกฎหมายแล้วเท่านั้น

(๒) บัญชีเอกสารส่วนที่ ๒ ทั้งหมดที่ได้ยื่นพร้อมกับการเสนอราคาทางระบบจัดซื้อจัดจ้างภาครัฐด้วยอิเล็กทรอนิกส์ตามแบบในข้อ ๑.๗ (๒) โดยไม่ต้องแนบในรูปแบบ PDF File (Portable Document Format)

ทั้งนี้ เมื่อผู้ยื่นข้อเสนอดำเนินการแนบไฟล์เอกสารตามบัญชีเอกสารส่วนที่ ๒ ครบถ้วนถูกต้องแล้ว ระบบจัดซื้อจัดจ้างภาครัฐด้วยอิเล็กทรอนิกส์จะสร้างบัญชีเอกสารส่วนที่ ๒ ตามแบบในข้อ ๑.๗ (๒) ให้ โดยผู้ยื่นข้อเสนอไม่ต้องแนบบัญชีเอกสารส่วนที่ ๒ ดังกล่าวในรูปแบบ PDF File (Portable Document Format)

๔. การเสนอราคา

๔.๑ ผู้ยื่นข้อเสนอต้องยื่นข้อเสนอ และเสนอราคาทางระบบจัดซื้อจัดจ้างภาครัฐด้วยอิเล็กทรอนิกส์ตามที่กำหนดไว้ในเอกสารประกวดราคาอิเล็กทรอนิกส์นี้ โดยไม่มีเงื่อนไขใดๆ ทั้งสิ้น และจะต้องกรอกข้อความให้ถูกต้องครบถ้วน พร้อมทั้งหลักฐานแสดงตัวตนและทำการยืนยันตัวตนของผู้ยื่นข้อเสนอโดยไม่ต้องแนบบใบเสนอราคาในรูปแบบ PDF File (Portable Document Format)

๔.๒ ให้ผู้ยื่นข้อเสนอกรอกรายละเอียดการเสนอราคาในใบเสนอราคาตามแบบเอกสารประกวดราคาจ้างก่อสร้างด้วยวิธีประกวดราคาอิเล็กทรอนิกส์ (e-bidding) ข้อ ๑.๒ ให้ครบถ้วนโดยไม่ต้องยื่นใบแจ้งปริมาณงานและราคา และใบบัญชีรายการก่อสร้างในรูปแบบ PDF File (Portable Document Format)

ในการเสนอราคาให้เสนอราคาเป็นเงินบาทและเสนอราคาได้เพียงครั้งเดียวและราคาเดียว โดยเสนอราคารวม หรือราคาต่อหน่วย หรือราคาต่อรายการ ตามเงื่อนไขที่ระบุไว้ท้ายใบเสนอราคาให้ถูกต้อง ทั้งนี้ ราคารวมที่เสนอจะต้องตรงกันทั้งตัวเลขและตัวหนังสือ ถ้าตัวเลขและตัวหนังสือไม่ตรงกัน ให้ถือตัวหนังสือเป็นสำคัญ โดยคิดราคารวมทั้งสิ้นซึ่งรวมค่าภาษีมูลค่าเพิ่ม ภาษีอากรอื่น และค่าใช้จ่ายที่พึงระวังแล้ว

ราคาที่เสนอจะต้องเสนอกำหนดยื่นราคาไม่น้อยกว่า ๙๐ วัน ตั้งแต่วันเสนอราคาโดยภายในกำหนดยื่นราคา ผู้ยื่นข้อเสนอต้องรับผิดชอบราคาที่ตนได้เสนอไว้และจะถอนการเสนอราคามีได้

๔.๓ ผู้ยื่นข้อเสนอจะต้องเสนอกำหนดเวลาดำเนินการก่อสร้างแล้วเสร็จไม่เกิน ๑๒๐ วัน นับถัดจากวันลงนามในสัญญาจ้างหรือจากวันที่ได้รับหนังสือแจ้งจาก เทศบาลเมืองสมุทรสงคราม ให้เริ่มทำงาน

๔.๔ ก่อนเสนอราคา ผู้ยื่นข้อเสนอควรตรวจสอบร่างสัญญา แบบรูป และรายการละเอียด ฯลฯ ให้ถี่ถ้วนและเข้าใจเอกสารประกวดราคาจ้างอิเล็กทรอนิกส์ทั้งหมดเสียก่อนที่จะตกลงยื่นข้อเสนอตามเงื่อนไขในเอกสารประกวดราคาจ้างอิเล็กทรอนิกส์

๔.๕ ผู้ยื่นข้อเสนอจะต้องยื่นข้อเสนอและเสนอราคาทางระบบจัดซื้อจัดจ้างภาครัฐด้วยอิเล็กทรอนิกส์ในวันที่ ๓๐ กันยายน ๒๕๖๓ ระหว่างเวลา ๐๘.๓๐ น. ถึง ๑๖.๓๐ น. และเวลาในการเสนอราคาให้ถือตามเวลาของระบบจัดซื้อจัดจ้างภาครัฐด้วยอิเล็กทรอนิกส์เป็นเกณฑ์

เมื่อพ้นกำหนดเวลายื่นข้อเสนอและเสนอราคาแล้ว จะไม่รับเอกสารการยื่นข้อเสนอและเสนอราคาใดๆ โดยเด็ดขาด

๔.๖ ผู้ยื่นข้อเสนอต้องจัดทำเอกสารสำหรับการเสนอราคาในรูปแบบไฟล์เอกสารประเภท PDF File (Portable Document Format) โดยผู้ยื่นข้อเสนอต้องเป็นผู้รับผิดชอบตรวจสอบความครบถ้วนถูกต้อง และชัดเจนของเอกสาร PDF File ก่อนที่จะยืนยันการเสนอราคา แล้วจึงส่งข้อมูล (Upload) เพื่อเป็นการเสนอราคาให้แก่เทศบาลเมืองสมุทรสงคราม ผ่านทางระบบจัดซื้อจัดจ้างภาครัฐด้วยอิเล็กทรอนิกส์

๔.๗ คณะกรรมการพิจารณาผลการประกวดราคาอิเล็กทรอนิกส์จะดำเนินการตรวจสอบ

คุณสมบัติของผู้ยื่นข้อเสนอแต่ละรายว่า เป็นผู้ยื่นข้อเสนอที่มีผลประโยชน์ร่วมกันกับผู้ยื่นข้อเสนอรายอื่นตามข้อ ๑.๖ (๑) หรือไม่ หากปรากฏว่าผู้ยื่นข้อเสนอรายใดเป็นผู้ยื่นข้อเสนอที่มีผลประโยชน์ร่วมกันกับผู้ยื่นข้อเสนอรายอื่น คณะกรรมการฯ จะตัดรายชื่อผู้ยื่นข้อเสนอรายใดที่มีผลประโยชน์ร่วมกันนั้นออกจากการเป็นผู้ยื่นข้อเสนอ

หากปรากฏต่อคณะกรรมการพิจารณาผลการประกวดราคาอิเล็กทรอนิกส์ว่า ก่อนหรือในขณะที่ มีการพิจารณาข้อเสนอ มีผู้ยื่นข้อเสนอรายใดกระทำการอันเป็นการขัดขวางการแข่งขันอย่างเป็นธรรมตามข้อ ๑.๖ (๒) และคณะกรรมการฯ เชื่อว่ามีการกระทำการอันเป็นการขัดขวางการแข่งขันอย่างเป็นธรรม คณะกรรมการฯ จะตัดรายชื่อผู้ยื่นข้อเสนอรายนั้นออกจากการเป็นผู้ยื่นข้อเสนอ และเทศบาลเมืองสมุทรสงคราม จะพิจารณาลงโทษผู้ยื่นข้อเสนอ ดังกล่าวเป็นผู้ทิ้งงาน เว้นแต่ เทศบาลเมืองสมุทรสงคราม จะพิจารณาเห็นว่าผู้ยื่นข้อเสนอรายนั้น มิใช่เป็นผู้ริเริ่มให้มีการกระทำความดังกล่าวและได้ให้ความร่วมมือเป็นประโยชน์ต่อการพิจารณาของเทศบาลเมืองสมุทรสงคราม

๔.๘ ผู้ยื่นข้อเสนอจะต้องปฏิบัติ ดังนี้

- (๑) ปฏิบัติตามเงื่อนไขที่ระบุไว้ในเอกสารประกวดราคาอิเล็กทรอนิกส์
- (๒) ราคาที่เสนอจะต้องเป็นราคาที่รวมภาษีมูลค่าเพิ่ม และภาษีอื่นๆ (ถ้ามี) รวมค่าใช้จ่าย

ทั้งปวงไว้ด้วยแล้ว

- (๓) ผู้ยื่นข้อเสนอจะต้องลงทะเบียนเพื่อเข้าสู่กระบวนการเสนอราคา ตามวัน เวลา ที่

กำหนด

- (๔) ผู้ยื่นข้อเสนอจะถอนการเสนอราคาที่เสนอแล้วไม่ได้

- (๕) ผู้ยื่นข้อเสนอต้องศึกษาและทำความเข้าใจในระบบและวิธีการเสนอราคาด้วยวิธี

ประกวดราคาอิเล็กทรอนิกส์ ของกรมบัญชีกลางที่แสดงไว้ในเว็บไซต์ www.gprocurement.go.th

๕. หลักเกณฑ์และสิทธิในการพิจารณา

๕.๑ การพิจารณาผลการยื่นข้อเสนอประกวดราคาอิเล็กทรอนิกส์ครั้งนี้ เทศบาลเมืองสมุทรสงครามจะพิจารณาตัดสินโดยใช้หลักเกณฑ์ ราคา

๕.๒ การพิจารณาผู้ชนะการยื่นข้อเสนอ

กรณีใช้หลักเกณฑ์ราคาในการพิจารณาผู้ชนะการยื่นข้อเสนอ เทศบาลเมือง

สมุทรสงคราม จะพิจารณาจาก ราคารวม

๕.๓ หากผู้ยื่นข้อเสนอรายใดมีคุณสมบัติไม่ถูกต้องตามข้อ ๒ หรือยื่นหลักฐานการยื่นข้อเสนอไม่ถูกต้อง หรือไม่ครบถ้วนตามข้อ ๓ หรือยื่นข้อเสนอไม่ถูกต้องตามข้อ ๔ แล้ว คณะกรรมการพิจารณาผลการประกวดราคาอิเล็กทรอนิกส์จะไม่รับพิจารณาข้อเสนอของผู้ยื่นข้อเสนอรายนั้น เว้นแต่ผู้ยื่นข้อเสนอรายใดเสนอเอกสารทางเทคนิคหรือรายละเอียดคุณลักษณะเฉพาะของพัสดุที่จะจ้างไม่ครบถ้วน หรือเสนอรายละเอียดแตกต่างไปจากเงื่อนไขที่เทศบาลเมืองสมุทรสงครามกำหนดไว้ในประกาศและเอกสารประกวดราคาอิเล็กทรอนิกส์ ในส่วนที่มิใช่สาระสำคัญและความแตกต่างนั้น ไม่มีผลทำให้เกิดการได้เปรียบเสียเปรียบต่อผู้ยื่นข้อเสนอรายอื่น หรือเป็นการผิดพลาดเล็กน้อย คณะกรรมการฯ อาจพิจารณาผ่อนปรนการตัดสินสิทธิผู้ยื่นข้อเสนอรายนั้น

๕.๔ เทศบาลเมืองสมุทรสงครามสงวนสิทธิ์ไม่พิจารณาข้อเสนอของผู้ยื่นข้อเสนอโดยไม่มีการผ่อนผัน ในกรณีดังต่อไปนี้

(๑) ไม่ปรากฏชื่อผู้ยื่นข้อเสนอรายนั้นในบัญชีรายชื่อผู้รับเอกสารประกวดราคาอิเล็กทรอนิกส์ทางระบบจัดซื้อจัดจ้างด้วยอิเล็กทรอนิกส์ หรือบัญชีรายชื่อผู้ซื้อเอกสารประกวดราคาอิเล็กทรอนิกส์ทางระบบจัดซื้อจัดจ้างด้วยอิเล็กทรอนิกส์ ของเทศบาลเมืองสมุทรสงคราม

(๒) ไม่กรอกชื่อผู้ยื่นข้อเสนอในการเสนอราคาทางระบบจัดซื้อจัดจ้างด้วย

อิเล็กทรอนิกส์

(๓) เสนอรายละเอียดแตกต่างไปจากเงื่อนไขที่กำหนดในเอกสารประกวดราคา

อิเล็กทรอนิกส์ที่เป็นสาระสำคัญ หรือมีผลทำให้เกิดความได้เปรียบเสียเปรียบแก่ผู้ยื่นข้อเสนอรายอื่น

๕.๕ ในการตัดสินการประกวดราคาอิเล็กทรอนิกส์หรือในการทำสัญญา คณะกรรมการพิจารณาผลการประกวดราคาอิเล็กทรอนิกส์หรือเทศบาลเมืองสมุทรสงคราม มีสิทธิให้ผู้ยื่นข้อเสนอชี้แจงข้อเท็จจริงเพิ่มเติมได้ เทศบาลเมืองสมุทรสงครามมีสิทธิที่จะไม่รับข้อเสนอ ไม่รับราคา หรือไม่ทำสัญญา หากข้อเท็จจริงดังกล่าวไม่เหมาะสมหรือไม่ถูกต้อง

๕.๖ เทศบาลเมืองสมุทรสงครามทรงไว้ซึ่งสิทธิที่จะไม่รับราคาต่ำสุด หรือราคาหนึ่งราคาใด หรือราคาที่เสนอทั้งหมดก็ได้ และอาจพิจารณาเลือกจ้างในจำนวน หรือขนาด หรือเฉพาะรายการหนึ่งรายการใด หรืออาจจะยกเลิก การประกวดราคาอิเล็กทรอนิกส์โดยไม่พิจารณาจัดจ้างเลยก็ได้ สุดแต่จะพิจารณา ทั้งนี้ เพื่อประโยชน์ของทางราชการเป็นสำคัญ และให้ถือว่าการตัดสินของเทศบาลเมืองสมุทรสงครามเป็นเด็ดขาดผู้ยื่นข้อเสนอจะเรียกร้องค่าใช้จ่าย หรือค่าเสียหายใดๆ มิได้ รวมทั้ง เทศบาลเมืองสมุทรสงครามจะพิจารณายกเลิกการประกวดราคาอิเล็กทรอนิกส์และลงโทษผู้ยื่นข้อเสนอเป็นผู้ทำงาน ไม่ว่าจะเป็นผู้ยื่นข้อเสนอที่ได้รับการคัดเลือกหรือไม่ก็ตาม หากมีเหตุที่เชื่อถือได้ว่ายื่นข้อเสนอกระทำการโดยไม่สุจริต เช่น การเสนอเอกสารอันเป็นเท็จ หรือใช้ข้อมูลคลลธรรมดา หรือนิติบุคคลอื่นมาเสนอราคาแทน เป็นต้น

ในกรณีที่ผู้ยื่นข้อเสนอรายที่เสนอราคาต่ำสุด เสนอราคาต่ำจนคาดหมายได้ว่าไม่อาจดำเนินงานตามเอกสารประกวดราคาอิเล็กทรอนิกส์ได้ คณะกรรมการพิจารณาผลการประกวดราคาอิเล็กทรอนิกส์หรือเทศบาลเมืองสมุทรสงคราม จะให้ผู้ยื่นข้อเสนอชี้แจงและแสดงหลักฐานที่ทำให้เชื่อได้ว่าผู้ยื่นข้อเสนอสามารถดำเนินงานตามเอกสารประกวดราคาอิเล็กทรอนิกส์ให้เสร็จสมบูรณ์ หากคำชี้แจงไม่เป็นที่รับฟังได้ เทศบาลเมืองสมุทรสงคราม มีสิทธิที่จะไม่รับข้อเสนอหรือไม่รับราคาของผู้ยื่นข้อเสนอรายนั้น ทั้งนี้ผู้ยื่นเสนอดังกล่าวไม่มีสิทธิเรียกร้องค่าใช้จ่ายหรือค่าเสียหายใดๆ จากเทศบาลเมืองสมุทรสงคราม

๕.๗ ก่อนลงนามในสัญญา เทศบาลเมืองสมุทรสงคราม อาจประกาศยกเลิกการประกวดราคาอิเล็กทรอนิกส์ หากปรากฏว่ามีการกระทำที่เข้าลักษณะผู้ยื่นข้อเสนอที่ชนะการประกวดราคาหรือที่ได้รับการคัดเลือกมีผลประโยชน์ร่วมกัน หรือมีส่วนได้เสียกับผู้ยื่นข้อเสนอรายอื่น หรือขัดขวางการแข่งขันอย่างเป็นธรรม หรือสมยอมกันกับผู้ยื่นข้อเสนอรายอื่น หรือเจ้าหน้าที่ในการเสนอราคา หรือสื่อว่ากระทำการทุจริตอื่นใดในการเสนอราคา

๖. การทำสัญญาจ้างก่อสร้าง

ผู้ชนะการประกวดราคาอิเล็กทรอนิกส์จะต้องทำสัญญาจ้างตามแบบสัญญา ดังระบุในข้อ ๑.๓ หรือทำข้อตกลงเป็นหนังสือกับเทศบาลเมืองสมุทรสงคราม ภายใน ๗ วัน นับถัดจากวันที่ได้รับแจ้ง และจะต้องวางหลักประกันสัญญาเป็นจำนวนเงินเท่ากับร้อยละ ๕ ของราคาค่าจ้างที่ประกวดราคาอิเล็กทรอนิกส์ ให้เทศบาลเมืองสมุทรสงครามยึดถือไว้ในขณะทำสัญญาโดยใช้หลักประกันอย่างหนึ่งอย่างใด ดังต่อไปนี้

๖.๑ เงินสด

๖.๒ เช็คหรือตราพท์ที่ธนาคารเซ็นส่งจ่าย ซึ่งเป็นเช็คหรือตราพท์ลงวันที่ที่ใช้เช็คหรือตราพท์นั้น ชำระต่อเจ้าหน้าที่ในวันทำสัญญา หรือก่อนวันนั้นไม่เกิน ๓ วันทำการ

๖.๓ หนังสือค้ำประกันของธนาคารภายในประเทศ ตามตัวอย่างที่คณะกรรมการนโยบายกำหนด ดังระบุในข้อ ๑.๔ (๒) หรือจะเป็นหนังสือค้ำประกันอิเล็กทรอนิกส์ตามวิธีการที่กรมบัญชีกลางกำหนด

๖.๔ หนังสือค้ำประกันของบริษัทเงินทุน หรือบริษัทเงินทุนหลักทรัพย์ที่ได้รับอนุญาตให้ประกอบกิจการเงินทุนเพื่อการพาณิชย์และประกอบธุรกิจค้ำประกันตามประกาศของธนาคารแห่งประเทศไทย ตามรายชื่อบริษัทเงินทุนที่ธนาคารแห่งประเทศไทยแจ้งเวียนให้ทราบ โดยอนุโลมให้ใช้ตามตัวอย่างหนังสือค้ำประกันของธนาคารที่คณะกรรมการนโยบายกำหนด ดังระบุในข้อ ๑.๔ (๒)

๖.๕ พันธบัตรรัฐบาลไทย

หลักประกันนี้จะคืนให้ โดยไม่มีดอกเบี้ยภายใน ๑๕ วันนับถัดจากวันที่ผู้ชนะการประกวดราคาอิเล็กทรอนิกส์ (ผู้รับจ้าง) พ้นจากข้อผูกพันตามสัญญาจ้างแล้ว

๗. ค่าจ้างและการจ่ายเงิน

เทศบาลเมืองสมุทรสงครามจะจ่ายค่าจ้างซึ่งได้รวมภาษีมูลค่าเพิ่ม ตลอดจนภาษีอื่น ๆ และค่าใช้จ่ายทั้งปวงแล้ว โดยถือราคาเหมารวมเป็นเกณฑ์ และกำหนดการจ่ายเงินเป็น จำนวน ๑ งวด ดังนี้

งวดที่ ๑ (งวดสุดท้าย) เป็นจำนวนเงินในอัตราร้อยละ ๑๐๐ ของค่าจ้าง เมื่อผู้รับจ้างได้ดำเนินการก่อสร้างถนน ค.ส.ส. หน้า ๐.๑๕ เมตร กว้าง ๓.๒๐ - ๓.๙๐ เมตร ยาว ๑๒๐ เมตร พร้อมก่อสร้างวางท่อระบายน้ำ Ø ๐.๖๐ เมตร บ่อพัก จำนวน ๑๒ บ่อ รวมความยาว ๑๒๐ เมตร และติดตั้งไฟส่องสว่างจำนวน ๔ ชุด และงานอื่น ๆ ที่เหลือทั้งหมด ให้แล้วเสร็จเรียบร้อยตามแบบรูปรายการละเอียดและสัญญาจ้างทุกประการ รวมทั้งทำสถานที่ก่อสร้างให้สะอาดเรียบร้อย ระยะเวลาดำเนินการแล้วเสร็จ ภายใน ๑๒๐ วัน

๘. อัตราค่าปรับ

ค่าปรับตามสัญญาจ้างแนบท้ายเอกสารประกวดราคาอิเล็กทรอนิกส์นี้ หรือข้อตกลงจ้างเป็นหนังสือจะกำหนด ดังนี้

๘.๑ กรณีที่ผู้รับจ้างนำงานที่รับจ้างไปจ้างช่วงให้ผู้อื่นทำอีกทอดหนึ่งโดยไม่ได้รับอนุญาตจากเทศบาลเมืองสมุทรสงคราม จะกำหนดค่าปรับสำหรับการฝ่าฝืนดังกล่าวเป็นจำนวนร้อยละ ๑๐.๐๐ ของวงเงินของงานจ้างช่วงนั้น

๘.๒ กรณีที่ผู้รับจ้างปฏิบัติผิดสัญญาจ้างก่อสร้าง นอกเหนือจากข้อ ๘.๑ จะกำหนดค่าปรับเป็นรายวันเป็นจำนวนเงินตายตัวในอัตราร้อยละ ๐.๒๕ ของราคางานจ้าง

๙. การรับประกันความชำรุดบกพร่อง

ผู้ชนะการประกวดราคาอิเล็กทรอนิกส์ซึ่งได้ทำสัญญาจ้าง ตามแบบ ดังระบุในข้อ ๑.๓ หรือข้อตกลงจ้างเป็นหนังสือแล้วแต่กรณี จะต้องรับประกันความชำรุดบกพร่องของงานจ้างที่เกิดขึ้นภายในระยะเวลา ไม่น้อยกว่า ๒ ปี นับถัดจากวันที่เทศบาลเมืองสมุทรสงครามได้รับมอบงาน โดยต้องรับผิดชอบซ่อมแซมแก้ไขให้ใช้งานได้ติดตั้งเดิมภายใน ๗ วัน นับถัดจากวันที่ได้รับแจ้งความชำรุดบกพร่อง

๑๐. ข้อสงวนสิทธิในการยื่นข้อเสนอและอื่น ๆ

๑๐.๑ เงินค่าจ้างสำหรับงานจ้างครั้งนี้ ได้มาจากเงินงบประมาณประจำปี พ.ศ. ๒๕๖๓ การลงนามในสัญญาจะกระทำต่อเมื่อ เทศบาลเมืองสมุทรสงครามได้รับอนุมัติเงินค่าก่อสร้างจากเงินงบประมาณประจำปี พ.ศ. ๒๕๖๓

๑๐.๒ เมื่อเทศบาลเมืองสมุทรสงครามได้คัดเลือกผู้ยื่นข้อเสนอรายใดให้เป็นผู้รับจ้าง และได้ตกลงจ้าง ตามการประกวดราคาอิเล็กทรอนิกส์แล้ว ถ้าผู้รับจ้างจะต้องส่งหรือนำสิ่งของมาเพื่องานจ้างดังกล่าวเข้ามาจากต่างประเทศ และของนั้นต้องนำเข้ามาโดยทางเรือในเส้นทางที่มีเรือไทยเดินอยู่ และสามารถให้บริการรับขนได้

ตามที่รัฐมนตรีว่าการกระทรวงคมนาคมประกาศกำหนด ผู้ยื่นข้อเสนอซึ่งเป็นผู้รับจ้างจะต้องปฏิบัติตามกฎหมายว่าด้วยการส่งเสริมการพาณิชย์นาวิ ดังนี้

(๑) แจกการส่งหรือนำสิ่งของดังกล่าวเข้ามาจากต่างประเทศต่อกรมเจ้าท่า ภายใน ๗ วัน นับตั้งแต่วันที่ผู้รับจ้างส่งหรือซื้อของจากต่างประเทศ เว้นแต่เป็นของที่รัฐมนตรีว่าการกระทรวงคมนาคมประกาศยกเว้นให้บรรทุกโดยเรืออื่นได้

(๒) จัดการให้สิ่งของดังกล่าวบรรทุกโดยเรือไทย หรือเรือที่มีสิทธิเช่นเดียวกับเรือไทย จากต่างประเทศมายังประเทศไทย เว้นแต่จะได้รับอนุญาตจากกรมเจ้าท่า ให้บรรทุกสิ่งของนั้น โดยเรืออื่นที่มีใช้เรือไทย ซึ่งจะต้องได้รับอนุญาตเช่นนั้นก่อนบรรทุกของลงเรืออื่น หรือเป็นของที่รัฐมนตรีว่าการกระทรวงคมนาคมประกาศยกเว้นให้บรรทุกโดยเรืออื่น

(๓) ในกรณีที่มิปฏิบัติตาม (๑) หรือ (๒) ผู้รับจ้างจะต้องรับผิดชอบตามกฎหมายว่าด้วยการส่งเสริมการพาณิชย์นาวิ

๑๐.๓ ผู้ยื่นข้อเสนอซึ่งเทศบาลเมืองสมุทรสงครามได้คัดเลือกแล้ว ไม่ไปทำสัญญาหรือข้อตกลงจ้างเป็นหนังสือภายในเวลาที่กำหนดดังระบุไว้ในข้อ ๗ เทศบาลเมืองสมุทรสงครามจะริบหลักประกันการยื่นข้อเสนอหรือเรียกธงจากผู้ออกหนังสือค้ำประกัน การยื่นข้อเสนอทันที และอาจพิจารณาเรียกรธงให้ชดใช้ความเสียหายอื่น (ถ้ามี) รวมทั้งจะพิจารณาให้เป็นผู้ตั้งงาน ตามระเบียบกระทรวงการคลังว่าด้วยการจัดซื้อจัดจ้างและการบริหารพัสดุภาครัฐ

๑๐.๔ เทศบาลเมืองสมุทรสงครามสงวนสิทธิ์ที่จะแก้ไขเพิ่มเติมเงื่อนไข หรือข้อกำหนดในแบบสัญญาหรือข้อตกลงจ้างเป็นหนังสือให้เป็นไปตามความเห็นของสำนักงานอัยการสูงสุด (ถ้ามี)

๑๐.๕ ในกรณีที่เอกสารแนบท้ายเอกสารประกวดราคาอิเล็กทรอนิกส์ มีความขัดหรือแย้งกัน ผู้ยื่นข้อเสนอจะต้องปฏิบัติตามคำวินิจฉัยของเทศบาลเมืองสมุทรสงคราม คำวินิจฉัยดังกล่าวให้ถือเป็นที่สุด และผู้ยื่นข้อเสนอไม่มีสิทธิเรียกรธงค่าใช้จ่ายใดๆ เพิ่มเติม

๑๐.๖ เทศบาลเมืองสมุทรสงคราม อาจประกาศยกเลิกการจัดจ้างในกรณีต่อไปนี้ได้ โดยที่ผู้ยื่นข้อเสนอจะเรียกรธงค่าเสียหายใดๆ จากเทศบาลเมืองสมุทรสงครามไม่ได้

(๑) เทศบาลเมืองสมุทรสงครามไม่ได้รับการจัดสรรเงินที่จะใช้ในการจัดจ้างหรือได้รับจัดสรรแต่ไม่เพียงพอที่จะทำการจัดจ้างครั้งนี้ต่อไป

(๒) มีการกระทำที่เข้าลักษณะผู้ยื่นข้อเสนอที่ชนะการจัดจ้างหรือที่ได้รับการคัดเลือกมีผลประโยชน์ร่วมกัน หรือมีส่วนได้เสียกับผู้ยื่นเสนอรายอื่น หรือขัดขวางการแข่งขันอย่างเป็นธรรมหรือสมยอมกันกับผู้ยื่นเสนอรายอื่น หรือเจ้าหน้าที่ในการเสนอราคา หรือสื่อว่ากระทำการทุจริตอื่นใดในการเสนอราคา

(๓) การทำการจัดจ้างครั้งนี้ต่อไปอาจก่อให้เกิดความเสียหายแก่เทศบาลเมืองสมุทรสงคราม หรือกระทบต่อประโยชน์สาธารณะ

(๔) กรณีอื่นในทำนองเดียวกับ (๑) (๒) หรือ (๓) ตามที่กำหนดในกฎกระทรวงซึ่งออกตามความในกฎหมายว่าด้วยการจัดซื้อจัดจ้างและการบริหารพัสดุภาครัฐ

๑๑. การปรับราคาค่างานก่อสร้าง

การปรับราคาค่างานก่อสร้างตามสูตรการปรับราคาดังระบุในข้อ ๑.๕ จะนำมาใช้ในกรณีที่ ค่างานก่อสร้างลดลงหรือเพิ่มขึ้น โดยวิธีการต่อไปนี้

ตามเงื่อนไข หลักเกณฑ์ สูตรและวิธีคำนวณที่ใช้กับสัญญาแบบปรับราคาได้ตามมติคณะรัฐมนตรี

เมื่อวันที่ ๒๒ สิงหาคม ๒๕๖๒ เรื่อง การพิจารณาช่วยเหลือผู้ประกอบการอาชีพงานก่อสร้าง ตามหนังสือสำนักเลขาธิการ
คณะรัฐมนตรี ที่ นร ๐๒๐๓/ว ๑๐๙ ลงวันที่ ๒๔ สิงหาคม ๒๕๖๒

สูตรการปรับราคา (สูตรค่า K) จะต้องคงที่ที่ระดับที่กำหนดไว้ในวันแล้วเสร็จตามที่กำหนดไว้ใน
สัญญา หรือภายในระยะเวลาที่เทศบาลเมืองสมุทรสงครามได้ขยายออกไป โดยจะใช้สูตรของทางราชการที่ได้รับระบุใน
ข้อ ๑.๕

๑๒. มาตรฐานฝีมือช่าง

เมื่อเทศบาลเมืองสมุทรสงครามได้คัดเลือกผู้ยื่นข้อเสนอรายใดให้เป็นผู้รับจ้างและได้ตกลงจ้าง
ก่อสร้างตามประกาศนี้แล้ว ผู้ยื่นข้อเสนอจะต้องตกลงว่าในการปฏิบัติงานก่อสร้างดังกล่าว ผู้เสนอราคาจะต้องมีและ
ใช้ผู้มีวุฒิกวีวิศวกรโยธา ที่มีใบอนุญาตประกอบวิชาชีพวิศวกรรม ในอัตราไม่ต่ำกว่าร้อยละ ๐ ของแต่ละ สาขาช่างแต่
จะต้องมีจำนวนช่างอย่างน้อย ๑ คน ในแต่ละสาขาช่าง ดังต่อไปนี้

๑๒.๑ ผู้มีวุฒิกวีวิศวกรโยธา ที่มีใบอนุญาตประกอบวิชาชีพวิศวกรรม

๑๓. การปฏิบัติตามกฎหมายและระเบียบ

ในระหว่างระยะเวลาการก่อสร้าง ผู้ยื่นข้อเสนอที่ได้รับการคัดเลือกให้เป็นผู้รับจ้างต้องปฏิบัติ
ตามหลักเกณฑ์ที่กฎหมายและระเบียบได้กำหนดไว้โดยเคร่งครัด

๑๔. การประเมินผลการปฏิบัติงานของผู้ประกอบการ

เทศบาลเมืองสมุทรสงคราม สามารถนำผลการปฏิบัติงานแล้วเสร็จตามสัญญาของผู้ยื่นข้อเสนอ
ที่ได้รับการคัดเลือกให้เป็นผู้รับจ้างเพื่อนำมาประเมินผลการปฏิบัติงานของผู้ประกอบการ

ทั้งนี้ หากผู้ยื่นข้อเสนอที่ได้รับการคัดเลือกไม่ผ่านเกณฑ์ที่กำหนดจะถูกระงับการยื่นข้อเสนอหรือ
ทำสัญญากับเทศบาลเมืองสมุทรสงคราม ไว้ชั่วคราว



ตารางแสดงวงเงินงบประมาณที่ได้รับจัดสรรและราคากลางในงานจ้างก่อสร้าง

๑. ชื่อโครงการ โครงการก่อสร้างถนน ค.ส.ล.พร้อมวางท่อระบายน้ำขอยสาธารณะบริเวณข้างคลองกระซ้า

๒. หน่วยงานเจ้าของโครงการ กองช่าง เทศบาลเมืองสมุทรสงคราม

๓. วงเงินงบประมาณที่ได้รับจัดสรร ๑,๒๕๐,๐๐๐.-บาท(หนึ่งล้านสองแสนห้าหมื่นบาทถ้วน)

๔. ลักษณะงาน โดยสังเขป

โดยดำเนินการก่อสร้างถนน ค.ส.ล. หน้า ๐.๑๕ เมตร กว้าง ๓.๒๐ - ๓.๙๐ เมตร ยาว ๑๒๐ เมตร พร้อมก่อสร้างวางท่อระบายน้ำ Ø ๐.๖๐ เมตร บ่อพัก จำนวน ๑๒ บ่อ รวมความยาว ๑๒๐ เมตร และติดตั้งไฟส่องสว่างจำนวน ๔ ชุด รายละเอียดตามแบบแปลนเทศบาลเมืองสมุทรสงคราม เลขที่ ๒๑/๒๕๖๓ จำนวน ๖ แผ่น

๕. ราคากลาง คำนวณ ณ วันที่ ๑๙ สิงหาคม ๒๕๖๓ เป็นเงิน ๗๑๘,๐๐๐.-บาท
(เจ็ดแสนหนึ่งหมื่นแปดพันบาทถ้วน)

๖. บัญชีประมาณการราคากลาง

๖.๑ แบบแสดงรายการ ปริมาณงานและราคา (แบบ ปร.๔)

๖.๒ แบบสรุปราคากลางงานก่อสร้าง สะพาน ท่อเหลี่ยม

๗. รายชื่อคณะกรรมการกำหนดราคากลาง

| | |
|----------------------------|--------------------|
| ๗.๑ นายสุกิจ คงประพันธ์ | ผู้อำนวยการกองช่าง |
| ๗.๒ นายชาติรี รูปผุดผ่อง | หัวหน้าฝ่ายการโยธา |
| ๗.๓ นายชัชวาลย์ บุญสวัสดิ์ | วิศวกรโยธาชำนาญการ |

นายสุกิจ





ประกาศเทศบาลเมืองสมุทรสงคราม

เรื่อง ประกวดราคาจ้างก่อสร้างถนน ค.ส.ล. พร้อมวางท่อระบายน้ำขอยสาธารณะบริเวณข้างคลองกระเช้า
ด้วยวิธีประกวดราคาอิเล็กทรอนิกส์ (e-bidding)

เทศบาลเมืองสมุทรสงคราม มีความประสงค์จะ ประกวดราคาจ้างก่อสร้างถนน ค.ส.ล. พร้อมวางท่อระบายน้ำขอยสาธารณะบริเวณข้างคลองกระเช้า ด้วยวิธีประกวดราคาอิเล็กทรอนิกส์ (e-bidding) ราคาของงานก่อสร้างในการประกวดราคาครั้งนี้เป็นเงินทั้งสิ้น ๗๑๘,๐๐๐.๐๐ บาท (เจ็ดแสนหนึ่งหมื่นแปดพันบาทถ้วน)

ผู้ยื่นข้อเสนอจะต้องมีคุณสมบัติ ดังต่อไปนี้

๑. มีความสามารถตามกฎหมาย
๒. ไม่เป็นบุคคลล้มละลาย
๓. ไม่อยู่ระหว่างเลิกกิจการ
๔. ไม่เป็นบุคคลซึ่งอยู่ระหว่างถูกระงับการยื่นข้อเสนอหรือทำสัญญากับหน่วยงานของรัฐไว้ชั่วคราว เนื่องจากเป็นผู้ที่ไม่ผ่านเกณฑ์การประเมินผลการปฏิบัติงานของผู้ประกอบการตามระเบียบที่รัฐมนตรีว่าการกระทรวงการคลังกำหนดตามที่ประกาศเผยแพร่ในระบบเครือข่ายสารสนเทศของกรมบัญชีกลาง
๕. ไม่เป็นบุคคลซึ่งถูกระงับชื่อไว้ในบัญชีรายชื่อผู้ทำงานและได้แจ้งเวียนชื่อให้เป็นผู้ทำงานของหน่วยงานของรัฐในระบบเครือข่ายสารสนเทศของกรมบัญชีกลาง ซึ่งรวมถึงนิติบุคคลที่ผู้ทำงานเป็นหุ้นส่วนผู้จัดการ กรรมการผู้จัดการ ผู้บริหาร ผู้มีอำนาจในการดำเนินงานในกิจการของนิติบุคคลนั้นด้วย
๖. มีคุณสมบัติและไม่มีลักษณะต้องห้ามตามที่คณะกรรมการนโยบายการจัดซื้อจัดจ้างและการบริหารพัสดุภาครัฐกำหนดในราชกิจจานุเบกษา
๗. เป็นนิติบุคคลผู้มีอาชีพรับจ้างงานที่ประกวดราคาอิเล็กทรอนิกส์ดังกล่าว
๘. ไม่เป็นผู้มีผลประโยชน์ร่วมกันกับผู้ยื่นข้อเสนอรายอื่นที่เข้ายื่นข้อเสนอให้แก่เทศบาลเมืองสมุทรสงคราม ณ วันประกาศประกวดราคาอิเล็กทรอนิกส์ หรือไม่เป็นผู้กระทำการอันเป็นการขัดขวางการแข่งขันราคาอย่างเป็นธรรม ในการประกวดราคาอิเล็กทรอนิกส์ครั้งนี้
๙. ไม่เป็นผู้ได้รับเอกสิทธิ์หรือความคุ้มกัน ซึ่งอาจปฏิเสธไม่ยอมขึ้นศาลไทย เว้นแต่รัฐบาลของผู้ยื่นข้อเสนอได้มีคำสั่งให้สละเอกสิทธิ์และความคุ้มกันเช่นนั้น

๑๐. ผู้ยื่นข้อเสนอต้องลงทะเบียนในระบบจัดซื้อจัดจ้างภาครัฐด้วยอิเล็กทรอนิกส์ (Electronic Government Procurement : e - GP) ของกรมบัญชีกลาง

ผู้ยื่นข้อเสนอต้องยื่นข้อเสนอและเสนอราคาทางระบบจัดซื้อจัดจ้างภาครัฐด้วยอิเล็กทรอนิกส์ ในวันที่ ๓๐ กันยายน ๒๕๖๓ ระหว่างเวลา ๐๘.๓๐ น. ถึง ๑๖.๓๐ น.

ผู้สนใจสามารถขอรับเอกสารประกวดราคาอิเล็กทรอนิกส์ โดยดาวน์โหลดเอกสารผ่านทางระบบจัดซื้อจัดจ้างภาครัฐด้วยอิเล็กทรอนิกส์ตั้งแต่วันที่ประกาศจนถึงก่อนวันเสนอราคา

ผู้สนใจสามารถดูรายละเอียดได้ที่เว็บไซต์ www.smsk-city.go.th หรือ www.gprocurement.go.th
หรือสอบถามทางโทรศัพท์หมายเลข ๐๓๔๗๖๖๔๑๖ ต่อ ๑๔๒ ในวันและเวลาราชการ

ประกาศ ณ วันที่ ๑๗ กันยายน พ.ศ. ๒๕๖๓



(นายมาโนช ตรีรัตนยนต์)

ปลัดเทศบาล ปฏิบัติหน้าที่

นายกเทศมนตรีเมืองสมุทรสงคราม

หมายเหตุ ผู้ประกอบการสามารถจัดเตรียมเอกสารประกอบการเสนอราคา (เอกสารส่วนที่ ๑ และเอกสารส่วนที่ ๒)
ในระบบ e-GP ได้ตั้งแต่วันที่ขอรับเอกสารจนถึงวันเสนอราคา

เอกสารประกวดราคาจ้างก่อสร้างด้วยการประกวดราคาอิเล็กทรอนิกส์ (e-bidding)

เลขที่ ๑๐/๒๕๖๓

การจ้างก่อสร้างถนน ค.ส.ล. พร้อมวางท่อระบายน้ำขอยสาธารณะบริเวณข้างคลองกระเช้า

ตามประกาศ เทศบาลเมืองสมุทรสงคราม

ลงวันที่ ๑๘ กันยายน ๒๕๖๓

เทศบาลเมืองสมุทรสงคราม ซึ่งต่อไปนี้เรียกว่า "เทศบาลเมืองสมุทรสงคราม" มีความประสงค์จะประกวดราคาจ้างก่อสร้าง ถนน ค.ส.ล. พร้อมวางท่อระบายน้ำขอยสาธารณะบริเวณข้างคลองกระเช้า ถนนขอยสาธารณะบริเวณคลองกระเช้า ต.แม่กลอง อ.เมือง จ.สมุทรสงคราม ด้วยวิธีประกวดราคาอิเล็กทรอนิกส์ (e-bidding) โดยมีข้อแนะนำและข้อกำหนดดังต่อไปนี้

๑. เอกสารแนบท้ายเอกสารประกวดราคาอิเล็กทรอนิกส์

- ๑.๑ แบบรูปและรายการละเอียด
- ๑.๒ แบบใบเสนอราคาที่กำหนดไว้ในระบบจัดซื้อจัดจ้างภาครัฐด้วยอิเล็กทรอนิกส์
- ๑.๓ สัญญาจ้างก่อสร้าง
- ๑.๔ แบบหนังสือค้ำประกัน
 - (๑) หลักประกันสัญญา
- ๑.๕ สูตรการปรับราคา
- ๑.๖ บทนิยาม
 - (๑) ผู้ที่มีผลประโยชน์ร่วมกัน
 - (๒) การขัดขวางการแข่งขันอย่างเป็นธรรม
- ๑.๗ แบบบัญชีเอกสารที่กำหนดไว้ในระบบจัดซื้อจัดจ้างภาครัฐด้วยอิเล็กทรอนิกส์
 - (๑) บัญชีเอกสารส่วนที่ ๑
 - (๒) บัญชีเอกสารส่วนที่ ๒

๒. คุณสมบัติของผู้ยื่นข้อเสนอ

- ๒.๑ มีความสามารถตามกฎหมาย
- ๒.๒ ไม่เป็นบุคคลล้มละลาย
- ๒.๓ ไม่อยู่ระหว่างเลิกกิจการ
- ๒.๔ ไม่เป็นบุคคลซึ่งอยู่ระหว่างถูกระงับการยื่นข้อเสนอหรือทำสัญญากับหน่วยงานของรัฐไว้

ชั่วคราว เนื่องจากเป็นผู้ที่ไม่ผ่านเกณฑ์การประเมินผลการปฏิบัติงานของผู้ประกอบการตามระเบียบที่รัฐมนตรีว่าการกระทรวงการคลังกำหนดตามที่ประกาศเผยแพร่ในระบบเครือข่ายสารสนเทศของกรมบัญชีกลาง

๒.๕ ไม่เป็นบุคคลซึ่งถูกระงับชื่อไว้ในบัญชีรายชื่อผู้ทำงานและได้แจ้งเวียนชื่อให้เป็นผู้ทำงานของหน่วยงานของรัฐในระบบเครือข่ายสารสนเทศของกรมบัญชีกลาง ซึ่งรวมถึงนิติบุคคลที่ผู้ทำงานเป็นหุ้นส่วนผู้จัดการ กรรมการผู้จัดการ ผู้บริหาร ผู้มีอำนาจในการดำเนินงานในกิจการของนิติบุคคลนั้นด้วย

๒.๖ มีคุณสมบัติและไม่มีลักษณะต้องห้ามตามที่คณะกรรมการนโยบายการจัดซื้อจัดจ้างและการบริหารพัสดุภาครัฐกำหนดในราชกิจจานุเบกษา

๑๓/๙/๒๕๖๓

๒๕ ๘/

๒.๗ เป็นนิติบุคคลผู้มีอาชีพรับจ้างงานที่ประกวดราคาอิเล็กทรอนิกส์ดังกล่าว

๒.๘ ไม่เป็นผู้มีผลประโยชน์ร่วมกันกับผู้ยื่นข้อเสนอรายอื่นที่เข้ายื่นข้อเสนอให้แก่ เทศบาล

เมืองสมุทรสงคราม ณ วันประกาศประกวดราคาอิเล็กทรอนิกส์ หรือไม่เป็นผู้กระทำการอันเป็นการขัดขวางการ
แข่งขันอย่างเป็นธรรม ในการประกวดราคาอิเล็กทรอนิกส์ครั้งนี้

๒.๙ ไม่เป็นผู้ได้รับเอกสิทธิ์หรือความคุ้มกัน ซึ่งอาจปฏิเสธไม่ยอมขึ้นศาลไทย เว้นแต่รัฐบาล
ของผู้ยื่นข้อเสนอได้มีคำสั่งให้สละเอกสิทธิ์และความคุ้มกันเช่นนั้น

๒.๑๐ ผู้ยื่นข้อเสนอต้องลงทะเบียนในระบบจัดซื้อจัดจ้างภาครัฐด้วยอิเล็กทรอนิกส์
(Electronic Government Procurement : e - GP) ของกรมบัญชีกลาง

๓. หลักฐานการยื่นข้อเสนอ

ผู้ยื่นข้อเสนอจะต้องเสนอเอกสารหลักฐานยื่นมาพร้อมกับการเสนอราคาทางระบบจัดซื้อจัดจ้าง
ภาครัฐด้วยอิเล็กทรอนิกส์ โดยแยกเป็น ๒ ส่วน คือ

๓.๑ ส่วนที่ ๑ อย่างน้อยต้องมีเอกสารดังต่อไปนี้

(๑) ในกรณีผู้ยื่นข้อเสนอเป็นนิติบุคคล

(ก) ห้างหุ้นส่วนสามัญหรือห้างหุ้นส่วนจำกัด ให้ยื่นสำเนาหนังสือรับรองการจด
ทะเบียนนิติบุคคล บัญชีรายชื่อหุ้นส่วนผู้จัดการ ผู้มีอำนาจควบคุม (ถ้ามี) พร้อมทั้งรับรองสำเนาถูกต้อง

(ข) บริษัทจำกัดหรือบริษัทมหาชนจำกัด ให้ยื่นสำเนาหนังสือรับรองการจด
ทะเบียนนิติบุคคล หนังสือบริคณห์สนธิ บัญชีรายชื่อกรรมการผู้จัดการ ผู้มีอำนาจควบคุม (ถ้ามี) และบัญชีผู้ถือหุ้นราย
ใหญ่ (ถ้ามี) พร้อมทั้งรับรองสำเนาถูกต้อง

(๒) ในกรณีผู้ยื่นข้อเสนอเป็นบุคคลธรรมดาหรือคณะบุคคลที่มีใช้นิติบุคคล ให้ยื่น
สำเนาบัตรประจำตัวประชาชนของผู้ยื่น สำเนาข้อตกลงที่แสดงถึงการเข้าเป็นหุ้นส่วน (ถ้ามี) สำเนาบัตรประจำตัว
ประชาชนของผู้เป็นหุ้นส่วน หรือสำเนาหนังสือเดินทางของผู้เป็นหุ้นส่วนที่ได้ถือสัญชาติไทย พร้อมทั้งรับรองสำเนา
ถูกต้อง

(๓) ในกรณีผู้ยื่นข้อเสนอเป็นผู้ยื่นข้อเสนอร่วมกันในฐานะเป็นผู้ร่วมค้า ให้ยื่นสำเนา
สัญญาของการเข้าร่วมค้า และเอกสารตามที่ระบุไว้ใน (๑) หรือ (๒) ของผู้ร่วมค้า แล้วแต่กรณี

(๔) เอกสารเพิ่มเติมอื่นๆ

(๔.๑) สำเนาใบทะเบียนพาณิชย์ (ถ้ามี)

(๔.๒) สำเนาใบทะเบียนภาษีมูลค่าเพิ่ม (ถ้ามี)

(๕) บัญชีเอกสารส่วนที่ ๑ ทั้งหมดที่ได้ยื่นพร้อมกับการเสนอราคาทางระบบจัดซื้อจัด
จ้างภาครัฐด้วยอิเล็กทรอนิกส์ ตามแบบในข้อ ๑.๗ (๑) โดยไม่ต้องแนบในรูปแบบ PDF File (Portable Document
Format)

ทั้งนี้ เมื่อผู้ยื่นข้อเสนอดำเนินการแนบไฟล์เอกสารตามบัญชีเอกสารส่วนที่ ๑ ครบ
ถ้วน ถูกต้องแล้ว ระบบจัดซื้อจัดจ้างภาครัฐด้วยอิเล็กทรอนิกส์จะสร้างบัญชีเอกสารส่วนที่ ๑ ตามแบบในข้อ ๑.๗ (๑)
ให้โดยผู้ยื่นข้อเสนอไม่ต้องแนบบัญชีเอกสารส่วนที่ ๑ ดังกล่าวในรูปแบบ PDF File (Portable Document Format)

๓.๒ ส่วนที่ ๒ อย่างน้อยต้องมีเอกสารดังต่อไปนี้

(๑) ในกรณีที่ผู้ยื่นข้อเสนอมอบอำนาจให้บุคคลอื่นกระทำการแทนให้แนบหนังสือมอบ
อำนาจซึ่งติดอากรแสตมป์ตามกฎหมาย โดยมีหลักฐานแสดงตัวตนของผู้มอบอำนาจและผู้รับมอบอำนาจ ทั้งนี้หาก

ผู้รับมอบอำนาจเป็นบุคคลธรรมดาต้องเป็นผู้ที่บรรลุนิติภาวะตามกฎหมายแล้วเท่านั้น

(๒) บัญชีเอกสารส่วนที่ ๒ ทั้งหมดที่ได้ยื่นพร้อมกับการเสนอราคาทางระบบจัดซื้อจัดจ้างภาครัฐด้วยอิเล็กทรอนิกส์ตามแบบในข้อ ๑.๗ (๒) โดยไม่ต้องแนบในรูปแบบ PDF File (Portable Document Format)

ทั้งนี้ เมื่อผู้ยื่นข้อเสนอดำเนินการแนบไฟล์เอกสารตามบัญชีเอกสารส่วนที่ ๒ ครบถ้วนถูกต้องแล้ว ระบบจัดซื้อจัดจ้างภาครัฐด้วยอิเล็กทรอนิกส์จะสร้างบัญชีเอกสารส่วนที่ ๒ ตามแบบในข้อ ๑.๗ (๒) ให้ โดยผู้ยื่นข้อเสนอไม่ต้องแนบบัญชีเอกสารส่วนที่ ๒ ดังกล่าวในรูปแบบ PDF File (Portable Document Format)

๔. การเสนอราคา

๔.๑ ผู้ยื่นข้อเสนอต้องยื่นข้อเสนอ และเสนอราคาทางระบบจัดซื้อจัดจ้างภาครัฐด้วยอิเล็กทรอนิกส์ตามที่กำหนดไว้ในเอกสารประกวดราคาอิเล็กทรอนิกส์นี้ โดยไม่มีเงื่อนไขใดๆ ทั้งสิ้น และจะต้องกรอกข้อความให้ถูกต้องครบถ้วน พร้อมทั้งหลักฐานแสดงตัวตนและทำการยืนยันตัวตนของผู้ยื่นข้อเสนอโดยไม่ต้องแนบบใบเสนอราคาในรูปแบบ PDF File (Portable Document Format)

๔.๒ ให้ผู้ยื่นข้อเสนอกรอกรายละเอียดการเสนอราคาในใบเสนอราคาตามแบบเอกสารประกวดราคาจ้างก่อสร้างด้วยวิธีประกวดราคาอิเล็กทรอนิกส์ (e-bidding) ข้อ ๑.๒ ให้ครบถ้วนโดยไม่ต้องยื่นใบแจ้งปริมาณงานและราคา และใบบัญชีรายการก่อสร้างในรูปแบบ PDF File (Portable Document Format)

ในการเสนอราคาให้เสนอราคาเป็นเงินบาทและเสนอราคาได้เพียงครั้งเดียวและราคาเดียว โดยเสนอราคารวม หรือราคาต่อหน่วย หรือราคาต่อรายการ ตามเงื่อนไขที่ระบุไว้ท้ายใบเสนอราคาให้ถูกต้อง ทั้งนี้ ราคารวมที่เสนอจะต้องตรงกันทั้งตัวเลขและตัวหนังสือ ถ้าตัวเลขและตัวหนังสือไม่ตรงกัน ให้ถือตัวหนังสือเป็นสำคัญ โดยคิดราคารวมทั้งสิ้นซึ่งรวมค่าภาษีมูลค่าเพิ่ม ภาษีอากรอื่น และค่าใช้จ่ายที่พึงระวังแล้ว

ราคาที่เสนอจะต้องเสนอกำหนดยื่นราคาไม่น้อยกว่า ๙๐ วัน ตั้งแต่วันเสนอราคาโดยภายในกำหนดยื่นราคา ผู้ยื่นข้อเสนอต้องรับผิดชอบราคาที่ตนได้เสนอไว้และจะถอนการเสนอราคามีได้

๔.๓ ผู้ยื่นข้อเสนอจะต้องเสนอกำหนดเวลาดำเนินการก่อสร้างแล้วเสร็จไม่เกิน ๑๒๐ วัน นับถัดจากวันลงนามในสัญญาจ้างหรือจากวันที่ได้รับหนังสือแจ้งจาก เทศบาลเมืองสมุทรสงคราม ให้เริ่มทำงาน

๔.๔ ก่อนเสนอราคา ผู้ยื่นข้อเสนอควรตรวจสอบร่างสัญญา แบบรูป และรายการละเอียด ฯลฯ ให้ถี่ถ้วนและเข้าใจเอกสารประกวดราคาจ้างอิเล็กทรอนิกส์ทั้งหมดเสียก่อนที่จะตกลงยื่นข้อเสนอตามเงื่อนไขในเอกสารประกวดราคาจ้างอิเล็กทรอนิกส์

๔.๕ ผู้ยื่นข้อเสนอจะต้องยื่นข้อเสนอและเสนอราคาทางระบบจัดซื้อจัดจ้างภาครัฐด้วยอิเล็กทรอนิกส์ในวันที่ ๓๐ กันยายน ๒๕๖๓ ระหว่างเวลา ๐๘.๓๐ น. ถึง ๑๖.๓๐ น. และเวลาในการเสนอราคาให้ถือตามเวลาของระบบจัดซื้อจัดจ้างภาครัฐด้วยอิเล็กทรอนิกส์เป็นเกณฑ์

เมื่อพ้นกำหนดเวลายื่นข้อเสนอและเสนอราคาแล้ว จะไม่รับเอกสารการยื่นข้อเสนอและเสนอราคาใดๆ โดยเด็ดขาด

๔.๖ ผู้ยื่นข้อเสนอต้องจัดทำเอกสารสำหรับการเสนอราคาในรูปแบบไฟล์เอกสารประเภท PDF File (Portable Document Format) โดยผู้ยื่นข้อเสนอต้องเป็นผู้รับผิดชอบตรวจสอบความครบถ้วนถูกต้อง และชัดเจนของเอกสาร PDF File ก่อนที่จะยืนยันการเสนอราคา แล้วจึงส่งข้อมูล (Upload) เพื่อเป็นการเสนอราคาให้แก่เทศบาลเมืองสมุทรสงคราม ผ่านทางระบบจัดซื้อจัดจ้างภาครัฐด้วยอิเล็กทรอนิกส์

๔.๗ คณะกรรมการพิจารณาผลการประกวดราคาอิเล็กทรอนิกส์จะดำเนินการตรวจสอบ

คุณสมบัติของผู้ยื่นข้อเสนอแต่ละรายว่า เป็นผู้ยื่นข้อเสนอที่มีผลประโยชน์ร่วมกันกับผู้ยื่นข้อเสนอรายอื่นตามข้อ ๑.๖ (๑) หรือไม่ หากปรากฏว่าผู้ยื่นข้อเสนอรายใดเป็นผู้ยื่นข้อเสนอที่มีผลประโยชน์ร่วมกันกับผู้ยื่นข้อเสนอรายอื่น คณะกรรมการฯ จะตัดรายชื่อผู้ยื่นข้อเสนอราคาที่มีผลประโยชน์ร่วมกันนั้นออกจากการเป็นผู้ยื่นข้อเสนอ

หากปรากฏต่อคณะกรรมการพิจารณาผลการประกวดราคาอิเล็กทรอนิกส์ว่า ก่อนหรือในขณะที่ มีการพิจารณาข้อเสนอ มีผู้ยื่นข้อเสนอรายใดกระทำการอันเป็นการขัดขวางการแข่งขันอย่างเป็นธรรมตามข้อ ๑.๖ (๒) และคณะกรรมการฯ เชื่อว่ามีการกระทำการอันเป็นการขัดขวางการแข่งขันอย่างเป็นธรรม คณะกรรมการฯ จะตัดรายชื่อผู้ยื่นข้อเสนอรายนั้นออกจากการเป็นผู้ยื่นข้อเสนอ และเทศบาลเมืองสมุทรสงคราม จะพิจารณาลงโทษผู้ยื่นข้อเสนอ ดังกล่าวเป็นผู้ทิ้งงาน เว้นแต่ เทศบาลเมืองสมุทรสงคราม จะพิจารณาเห็นว่าผู้ยื่นข้อเสนอรายนั้น มิใช่เป็นผู้ริเริ่มให้มีการกระทำความดังกล่าวและได้ให้ความร่วมมือเป็นประโยชน์ต่อการพิจารณาของเทศบาลเมืองสมุทรสงคราม

๔.๘ ผู้ยื่นข้อเสนอจะต้องปฏิบัติ ดังนี้

- (๑) ปฏิบัติตามเงื่อนไขที่ระบุไว้ในเอกสารประกวดราคาอิเล็กทรอนิกส์
- (๒) ราคาที่เสนอจะต้องเป็นราคาที่รวมภาษีมูลค่าเพิ่ม และภาษีอื่นๆ (ถ้ามี) รวมค่าใช้จ่าย

ทั้งปวงไว้ด้วยแล้ว

- (๓) ผู้ยื่นข้อเสนอจะต้องลงทะเบียนเพื่อเข้าสู่กระบวนการเสนอราคา ตามวัน เวลา ที่

กำหนด

- (๔) ผู้ยื่นข้อเสนอจะถอนการเสนอราคาที่เสนอแล้วไม่ได้

- (๕) ผู้ยื่นข้อเสนอต้องศึกษาและทำความเข้าใจในระบบและวิธีการเสนอราคาด้วยวิธี

ประกวดราคาอิเล็กทรอนิกส์ ของกรมบัญชีกลางที่แสดงไว้ในเว็บไซต์ www.gprocurement.go.th

๕. หลักเกณฑ์และสิทธิในการพิจารณา

๕.๑ การพิจารณาผลการยื่นข้อเสนอประกวดราคาอิเล็กทรอนิกส์ครั้งนี้ เทศบาลเมืองสมุทรสงครามจะพิจารณาตัดสินโดยใช้หลักเกณฑ์ ราคา

๕.๒ การพิจารณาผู้ชนะการยื่นข้อเสนอ

กรณีใช้หลักเกณฑ์ราคาในการพิจารณาผู้ชนะการยื่นข้อเสนอ เทศบาลเมือง

สมุทรสงคราม จะพิจารณาจาก ราคารวม

๕.๓ หากผู้ยื่นข้อเสนอรายใดมีคุณสมบัติไม่ถูกต้องตามข้อ ๒ หรือยื่นหลักฐานการยื่นข้อเสนอไม่ถูกต้อง หรือไม่ครบถ้วนตามข้อ ๓ หรือยื่นข้อเสนอไม่ถูกต้องตามข้อ ๔ แล้ว คณะกรรมการพิจารณาผลการประกวดราคาอิเล็กทรอนิกส์จะไม่รับพิจารณาข้อเสนอของผู้ยื่นข้อเสนอรายนั้น เว้นแต่ผู้ยื่นข้อเสนอรายใดเสนอเอกสารทางเทคนิคหรือรายละเอียดคุณลักษณะเฉพาะของพัสดุที่จะจ้างไม่ครบถ้วน หรือเสนอรายละเอียดแตกต่างไปจากเงื่อนไขที่เทศบาลเมืองสมุทรสงครามกำหนดไว้ในประกาศและเอกสารประกวดราคาอิเล็กทรอนิกส์ ในส่วนที่มิใช่สาระสำคัญและความแตกต่างนั้น ไม่มีผลทำให้เกิดการได้เปรียบเสียเปรียบต่อผู้ยื่นข้อเสนอรายอื่น หรือเป็นการผิดพลาดเล็กน้อย คณะกรรมการฯ อาจพิจารณาผ่อนปรนการตัดสินสิทธิผู้ยื่นข้อเสนอรายนั้น

๕.๔ เทศบาลเมืองสมุทรสงครามสงวนสิทธิ์ไม่พิจารณาข้อเสนอของผู้ยื่นข้อเสนอโดยไม่มีการผ่อนผัน ในกรณีดังต่อไปนี้

(๑) ไม่ปรากฏชื่อผู้ยื่นข้อเสนอรายนั้นในบัญชีรายชื่อผู้รับเอกสารประกวดราคาอิเล็กทรอนิกส์ทางระบบจัดซื้อจัดจ้างด้วยอิเล็กทรอนิกส์ หรือบัญชีรายชื่อผู้ซื้อเอกสารประกวดราคาอิเล็กทรอนิกส์ทางระบบจัดซื้อจัดจ้างด้วยอิเล็กทรอนิกส์ ของเทศบาลเมืองสมุทรสงคราม

(๒) ไม่กรอกชื่อผู้ยื่นข้อเสนอในการเสนอราคาทางระบบจัดซื้อจัดจ้างด้วย

อิเล็กทรอนิกส์

(๓) เสนอรายละเอียดแตกต่างไปจากเงื่อนไขที่กำหนดในเอกสารประกวดราคา

อิเล็กทรอนิกส์ที่เป็นสาระสำคัญ หรือมีผลทำให้เกิดความได้เปรียบเสียเปรียบแก่ผู้ยื่นข้อเสนอรายอื่น

๕.๕ ในการตัดสินการประกวดราคาอิเล็กทรอนิกส์หรือในการทำสัญญา คณะกรรมการพิจารณาผลการประกวดราคาอิเล็กทรอนิกส์หรือเทศบาลเมืองสมุทรสงคราม มีสิทธิให้ผู้ยื่นข้อเสนอชี้แจงข้อเท็จจริงเพิ่มเติมได้ เทศบาลเมืองสมุทรสงครามมีสิทธิที่จะไม่รับข้อเสนอ ไม่รับราคา หรือไม่ทำสัญญา หากข้อเท็จจริงดังกล่าวไม่เหมาะสมหรือไม่ถูกต้อง

๕.๖ เทศบาลเมืองสมุทรสงครามทรงไว้ซึ่งสิทธิที่จะไม่รับราคาต่ำสุด หรือราคาหนึ่งราคาใด หรือราคาที่เสนอทั้งหมดก็ได้ และอาจพิจารณาเลือกจ้างในจำนวน หรือขนาด หรือเฉพาะรายการหนึ่งรายการใด หรืออาจจะยกเลิก การประกวดราคาอิเล็กทรอนิกส์โดยไม่พิจารณาจัดจ้างเลยก็ได้ สุดแต่จะพิจารณา ทั้งนี้ เพื่อประโยชน์ของทางราชการเป็นสำคัญ และให้ถือว่าการตัดสินของเทศบาลเมืองสมุทรสงครามเป็นเด็ดขาดผู้ยื่นข้อเสนอจะเรียกร้องค่าใช้จ่าย หรือค่าเสียหายใดๆ มิได้ รวมทั้ง เทศบาลเมืองสมุทรสงครามจะพิจารณายกเลิกการประกวดราคาอิเล็กทรอนิกส์และลงโทษผู้ยื่นข้อเสนอเป็นผู้ทำงาน ไม่ว่าจะเป็นผู้ยื่นข้อเสนอที่ได้รับการคัดเลือกหรือไม่ก็ตาม หากมีเหตุที่เชื่อถือได้ว่ายื่นข้อเสนอกระทำการโดยไม่สุจริต เช่น การเสนอเอกสารอันเป็นเท็จ หรือใช้ข้อมูลคลลธรรมดา หรือนิติบุคคลอื่นมาเสนอราคาแทน เป็นต้น

ในกรณีที่ผู้ยื่นข้อเสนอรายที่เสนอราคาต่ำสุด เสนอราคาต่ำจนคาดหมายได้ว่าไม่อาจดำเนินงานตามเอกสารประกวดราคาอิเล็กทรอนิกส์ได้ คณะกรรมการพิจารณาผลการประกวดราคาอิเล็กทรอนิกส์หรือเทศบาลเมืองสมุทรสงคราม จะให้ผู้ยื่นข้อเสนอชี้แจงและแสดงหลักฐานที่ทำให้เชื่อได้ว่าผู้ยื่นข้อเสนอสามารถดำเนินงานตามเอกสารประกวดราคาอิเล็กทรอนิกส์ให้เสร็จสมบูรณ์ หากคำชี้แจงไม่เป็นที่รับฟังได้ เทศบาลเมืองสมุทรสงคราม มีสิทธิที่จะไม่รับข้อเสนอหรือไม่รับราคาของผู้ยื่นข้อเสนอรายนั้น ทั้งนี้ผู้ยื่นเสนอดังกล่าวไม่มีสิทธิเรียกร้องค่าใช้จ่ายหรือค่าเสียหายใดๆ จากเทศบาลเมืองสมุทรสงคราม

๕.๗ ก่อนลงนามในสัญญา เทศบาลเมืองสมุทรสงคราม อาจประกาศยกเลิกการประกวดราคาอิเล็กทรอนิกส์ หากปรากฏว่ามีการกระทำที่เข้าลักษณะผู้ยื่นข้อเสนอที่ชนะการประกวดราคาหรือที่ได้รับการคัดเลือกมีผลประโยชน์ร่วมกัน หรือมีส่วนได้เสียกับผู้ยื่นข้อเสนอรายอื่น หรือขัดขวางการแข่งขันอย่างเป็นธรรม หรือสมยอมกันกับผู้ยื่นข้อเสนอรายอื่น หรือเจ้าหน้าที่ในการเสนอราคา หรือสื่อว่ากระทำการทุจริตอื่นใดในการเสนอราคา

๖. การทำสัญญาจ้างก่อสร้าง

ผู้ชนะการประกวดราคาอิเล็กทรอนิกส์จะต้องทำสัญญาจ้างตามแบบสัญญา ดังระบุในข้อ ๑.๓ หรือทำข้อตกลงเป็นหนังสือกับเทศบาลเมืองสมุทรสงคราม ภายใน ๗ วัน นับถัดจากวันที่ได้รับแจ้ง และจะต้องวางหลักประกันสัญญาเป็นจำนวนเงินเท่ากับร้อยละ ๕ ของราคาค่าจ้างที่ประกวดราคาอิเล็กทรอนิกส์ ให้เทศบาลเมืองสมุทรสงครามยึดถือไว้ในขณะทำสัญญาโดยใช้หลักประกันอย่างหนึ่งอย่างใด ดังต่อไปนี้

๖.๑ เงินสด

๖.๒ เช็คหรือตราพท์ที่ธนาคารเซ็นส่งจ่าย ซึ่งเป็นเช็คหรือตราพท์ลงวันที่ที่ใช้เช็คหรือตราพท์นั้น ชำระต่อเจ้าหน้าที่ในวันทำสัญญา หรือก่อนวันนั้นไม่เกิน ๓ วันทำการ

๖.๓ หนังสือค้ำประกันของธนาคารภายในประเทศ ตามตัวอย่างที่คณะกรรมการนโยบายกำหนด ดังระบุในข้อ ๑.๔ (๒) หรือจะเป็นหนังสือค้ำประกันอิเล็กทรอนิกส์ตามวิธีการที่กรมบัญชีกลางกำหนด

๖.๔ หนังสือค้ำประกันของบริษัทเงินทุน หรือบริษัทเงินทุนหลักทรัพย์ที่ได้รับอนุญาตให้ประกอบกิจการเงินทุนเพื่อการพาณิชย์และประกอบธุรกิจค้ำประกันตามประกาศของธนาคารแห่งประเทศไทย ตามรายชื่อบริษัทเงินทุนที่ธนาคารแห่งประเทศไทยแจ้งเวียนให้ทราบ โดยอนุโลมให้ใช้ตามตัวอย่างหนังสือค้ำประกันของธนาคารที่คณะกรรมการนโยบายกำหนด ดังระบุในข้อ ๑.๔ (๒)

๖.๕ พันธบัตรรัฐบาลไทย

หลักประกันนี้จะคืนให้ โดยไม่มีดอกเบี้ยภายใน ๑๕ วันนับถัดจากวันที่ผู้ชนะการประกวดราคาอิเล็กทรอนิกส์ (ผู้รับจ้าง) พ้นจากข้อผูกพันตามสัญญาจ้างแล้ว

๗. ค่าจ้างและการจ่ายเงิน

เทศบาลเมืองสมุทรสงครามจะจ่ายค่าจ้างซึ่งได้รวมภาษีมูลค่าเพิ่ม ตลอดจนภาษีอื่น ๆ และค่าใช้จ่ายทั้งปวงแล้ว โดยถือราคาเหมารวมเป็นเกณฑ์ และกำหนดการจ่ายเงินเป็น จำนวน ๑ งวด ดังนี้

งวดที่ ๑ (งวดสุดท้าย) เป็นจำนวนเงินในอัตราร้อยละ ๑๐๐ ของค่าจ้าง เมื่อผู้รับจ้างได้ดำเนินการก่อสร้างถนน ค.ส.ส. หน้า ๐.๑๕ เมตร กว้าง ๓.๒๐ - ๓.๙๐ เมตร ยาว ๑๒๐ เมตร พร้อมก่อสร้างวางท่อระบายน้ำ Ø ๐.๖๐ เมตร บ่อพัก จำนวน ๑๒ บ่อ รวมความยาว ๑๒๐ เมตร และติดตั้งไฟส่องสว่างจำนวน ๔ ชุด และงานอื่น ๆ ที่เหลือทั้งหมด ให้แล้วเสร็จเรียบร้อยตามแบบรูปรายการละเอียดและสัญญาจ้างทุกประการ รวมทั้งทำสถานที่ก่อสร้างให้สะอาดเรียบร้อย ระยะเวลาดำเนินการแล้วเสร็จ ภายใน ๑๒๐ วัน

๘. อัตราค่าปรับ

ค่าปรับตามสัญญาจ้างแนบท้ายเอกสารประกวดราคาอิเล็กทรอนิกส์นี้ หรือข้อตกลงจ้างเป็นหนังสือจะกำหนด ดังนี้

๘.๑ กรณีที่ผู้รับจ้างนำงานที่รับจ้างไปจ้างช่วงให้ผู้อื่นทำอีกทอดหนึ่งโดยไม่ได้รับอนุญาตจากเทศบาลเมืองสมุทรสงคราม จะกำหนดค่าปรับสำหรับการฝ่าฝืนดังกล่าวเป็นจำนวนร้อยละ ๑๐.๐๐ ของวงเงินของงานจ้างช่วงนั้น

๘.๒ กรณีที่ผู้รับจ้างปฏิบัติผิดสัญญาจ้างก่อสร้าง นอกเหนือจากข้อ ๘.๑ จะกำหนดค่าปรับเป็นรายวันเป็นจำนวนเงินตายตัวในอัตราร้อยละ ๐.๒๕ ของราคางานจ้าง

๙. การรับประกันความชำรุดบกพร่อง

ผู้ชนะการประกวดราคาอิเล็กทรอนิกส์ซึ่งได้ทำสัญญาจ้าง ตามแบบ ดังระบุในข้อ ๑.๓ หรือข้อตกลงจ้างเป็นหนังสือแล้วแต่กรณี จะต้องรับประกันความชำรุดบกพร่องของงานจ้างที่เกิดขึ้นภายในระยะเวลา ไม่น้อยกว่า ๒ ปี นับถัดจากวันที่เทศบาลเมืองสมุทรสงครามได้รับมอบงาน โดยต้องรับผิดชอบซ่อมแซมแก้ไขให้ใช้งานได้ติดตั้งเดิมภายใน ๗ วัน นับถัดจากวันที่ได้รับแจ้งความชำรุดบกพร่อง

๑๐. ข้อสงวนสิทธิในการยื่นข้อเสนอและอื่น ๆ

๑๐.๑ เงินค่าจ้างสำหรับงานจ้างครั้งนี้ ได้มาจากเงินงบประมาณประจำปี พ.ศ. ๒๕๖๓

การลงนามในสัญญาจะกระทำต่อเมื่อ เทศบาลเมืองสมุทรสงครามได้รับอนุมัติเงินค่าก่อสร้างจากเงินงบประมาณประจำปี พ.ศ. ๒๕๖๓

๑๐.๒ เมื่อเทศบาลเมืองสมุทรสงครามได้คัดเลือกผู้ยื่นข้อเสนอรายใดให้เป็นผู้รับจ้าง และได้ตกลงจ้าง ตามการประกวดราคาอิเล็กทรอนิกส์แล้ว ถ้าผู้รับจ้างจะต้องส่งหรือนำสิ่งของมาเพื่องานจ้างดังกล่าวเข้ามาจากต่างประเทศ และของนั้นต้องนำเข้ามาโดยทางเรือในเส้นทางที่มีเรือไทยเดินอยู่ และสามารถให้บริการรับขนได้

ตามที่รัฐมนตรีว่าการกระทรวงคมนาคมประกาศกำหนด ผู้ยื่นข้อเสนอซึ่งเป็นผู้รับจ้างจะต้องปฏิบัติตามกฎหมายว่าด้วยการส่งเสริมการพาณิชย์นาวิ ดังนี้

(๑) แจกการส่งหรือนำสิ่งของดังกล่าวเข้ามาจากต่างประเทศต่อกรมเจ้าท่า ภายใน ๗ วัน นับตั้งแต่วันที่ผู้รับจ้างส่งหรือซื้อของจากต่างประเทศ เว้นแต่เป็นของที่รัฐมนตรีว่าการกระทรวงคมนาคมประกาศยกเว้นให้บรรทุกโดยเรืออื่นได้

(๒) จัดการให้สิ่งของดังกล่าวบรรทุกโดยเรือไทย หรือเรือที่มีสิทธิเช่นเดียวกับเรือไทย จากต่างประเทศมายังประเทศไทย เว้นแต่จะได้รับอนุญาตจากกรมเจ้าท่า ให้บรรทุกสิ่งของนั้น โดยเรืออื่นที่มีใช้เรือไทย ซึ่งจะต้องได้รับอนุญาตเช่นนั้นก่อนบรรทุกของลงเรืออื่น หรือเป็นของที่รัฐมนตรีว่าการกระทรวงคมนาคมประกาศยกเว้นให้บรรทุกโดยเรืออื่น

(๓) ในกรณีที่มิปฏิบัติตาม (๑) หรือ (๒) ผู้รับจ้างจะต้องรับผิดชอบตามกฎหมายว่าด้วยการส่งเสริมการพาณิชย์นาวิ

๑๐.๓ ผู้ยื่นข้อเสนอซึ่งเทศบาลเมืองสมุทรสงครามได้คัดเลือกแล้ว ไม่ไปทำสัญญาหรือข้อตกลงจ้างเป็นหนังสือภายในเวลาที่กำหนดดังระบุไว้ในข้อ ๗ เทศบาลเมืองสมุทรสงครามจะริบหลักประกันการยื่นข้อเสนอหรือเรียกธงจากผู้ออกหนังสือค้ำประกัน การยื่นข้อเสนอทันที และอาจพิจารณาเรียกรธงให้ชดใช้ความเสียหายอื่น (ถ้ามี) รวมทั้งจะพิจารณาให้เป็นผู้ตั้งงาน ตามระเบียบกระทรวงการคลังว่าด้วยการจัดซื้อจัดจ้างและการบริหารพัสดุภาครัฐ

๑๐.๔ เทศบาลเมืองสมุทรสงครามสงวนสิทธิ์ที่จะแก้ไขเพิ่มเติมเงื่อนไข หรือข้อกำหนดในแบบสัญญาหรือข้อตกลงจ้างเป็นหนังสือให้เป็นไปตามความเห็นของสำนักงานอัยการสูงสุด (ถ้ามี)

๑๐.๕ ในกรณีที่เอกสารแนบท้ายเอกสารประกวดราคาอิเล็กทรอนิกส์ มีความขัดหรือแย้งกัน ผู้ยื่นข้อเสนอจะต้องปฏิบัติตามคำวินิจฉัยของเทศบาลเมืองสมุทรสงคราม คำวินิจฉัยดังกล่าวให้ถือเป็นที่สุด และผู้ยื่นข้อเสนอไม่มีสิทธิเรียกรธงค่าใช้จ่ายใดๆ เพิ่มเติม

๑๐.๖ เทศบาลเมืองสมุทรสงคราม อาจประกาศยกเลิกการจัดจ้างในกรณีต่อไปนี้ได้ โดยที่ผู้ยื่นข้อเสนอจะเรียกรธงค่าเสียหายใดๆ จากเทศบาลเมืองสมุทรสงครามไม่ได้

(๑) เทศบาลเมืองสมุทรสงครามไม่ได้รับการจัดสรรเงินที่จะใช้ในการจัดจ้างหรือได้รับจัดสรรแต่ไม่เพียงพอที่จะทำการจัดจ้างครั้งนี้ต่อไป

(๒) มีการกระทำที่เข้าลักษณะผู้ยื่นข้อเสนอที่ชนะการจัดจ้างหรือที่ได้รับการคัดเลือกมีผลประโยชน์ร่วมกัน หรือมีส่วนได้เสียกับผู้ยื่นข้อเสนอรายอื่น หรือขัดขวางการแข่งขันอย่างเป็นธรรมหรือสมยอมกันกับผู้ยื่นข้อเสนอรายอื่น หรือเจ้าหน้าที่ในการเสนอราคา หรือสื่อว่ากระทำการทุจริตอื่นใดในการเสนอราคา

(๓) การทำการจัดจ้างครั้งนี้ต่อไปอาจก่อให้เกิดความเสียหายแก่เทศบาลเมืองสมุทรสงคราม หรือกระทบต่อประโยชน์สาธารณะ

(๔) กรณีอื่นในทำนองเดียวกับ (๑) (๒) หรือ (๓) ตามที่กำหนดในกฎกระทรวงซึ่งออกตามความในกฎหมายว่าด้วยการจัดซื้อจัดจ้างและการบริหารพัสดุภาครัฐ

๑๑. การปรับราคาค่างานก่อสร้าง

การปรับราคาค่างานก่อสร้างตามสูตรการปรับราคาดังระบุในข้อ ๑.๕ จะนำมาใช้ในกรณีที่ ค่างานก่อสร้างลดลงหรือเพิ่มขึ้น โดยวิธีการต่อไปนี้

ตามเงื่อนไข หลักเกณฑ์ สูตรและวิธีคำนวณที่ใช้กับสัญญาแบบปรับราคาได้ตามมติคณะรัฐมนตรี

เมื่อวันที่ ๒๒ สิงหาคม ๒๕๖๒ เรื่อง การพิจารณาช่วยเหลือผู้ประกอบการอาชีพงานก่อสร้าง ตามหนังสือสำนักเลขาธิการ
คณะรัฐมนตรี ที่ นร ๐๒๐๓/ว ๑๐๙ ลงวันที่ ๒๔ สิงหาคม ๒๕๖๒

สูตรการปรับราคา (สูตรค่า K) จะต้องคงที่ที่ระดับที่กำหนดไว้ในวันแล้วเสร็จตามที่กำหนดไว้ใน
สัญญา หรือภายในระยะเวลาที่เทศบาลเมืองสมุทรสงครามได้ขยายออกไป โดยจะใช้สูตรของทางราชการที่ได้รับระบุใน
ข้อ ๑.๕

๑๒. มาตรฐานฝีมือช่าง

เมื่อเทศบาลเมืองสมุทรสงครามได้คัดเลือกผู้ยื่นข้อเสนอรายใดให้เป็นผู้รับจ้างและได้ตกลงจ้าง
ก่อสร้างตามประกาศนี้แล้ว ผู้ยื่นข้อเสนอจะต้องตกลงว่าในการปฏิบัติงานก่อสร้างดังกล่าว ผู้เสนอราคาจะต้องมีและ
ใช้ผู้มีวุฒิกวีวิศวกรโยธา ที่มีใบอนุญาตประกอบวิชาชีพวิศวกรรม ในอัตราไม่ต่ำกว่าร้อยละ ๐ ของแต่ละ สาขาช่างแต่
จะต้องมีจำนวนช่างอย่างน้อย ๑ คน ในแต่ละสาขาช่าง ดังต่อไปนี้

๑๒.๑ ผู้มีวุฒิกวีวิศวกรโยธา ที่มีใบอนุญาตประกอบวิชาชีพวิศวกรรม

๑๓. การปฏิบัติตามกฎหมายและระเบียบ

ในระหว่างระยะเวลาการก่อสร้าง ผู้ยื่นข้อเสนอที่ได้รับการคัดเลือกให้เป็นผู้รับจ้างต้องปฏิบัติ
ตามหลักเกณฑ์ที่กฎหมายและระเบียบได้กำหนดไว้โดยเคร่งครัด

๑๔. การประเมินผลการปฏิบัติงานของผู้ประกอบการ

เทศบาลเมืองสมุทรสงคราม สามารถนำผลการปฏิบัติงานแล้วเสร็จตามสัญญาของผู้ยื่นข้อเสนอ
ที่ได้รับการคัดเลือกให้เป็นผู้รับจ้างเพื่อนำมาประเมินผลการปฏิบัติงานของผู้ประกอบการ

ทั้งนี้ หากผู้ยื่นข้อเสนอที่ได้รับการคัดเลือกไม่ผ่านเกณฑ์ที่กำหนดจะถูกระงับการยื่นข้อเสนอหรือ
ทำสัญญากับเทศบาลเมืองสมุทรสงคราม ไว้ชั่วคราว



แบบสรุปราคากลางงานก่อสร้างทาง สะพาน และท่อเหลี่ยม

ชื่อโครงการ/งานก่อสร้าง โครงการก่อสร้างถนน ค.ส.ล. พร้อมวางท่อระบายน้ำ ขอยสาธารณะ บริเวณข้างคลองกระเช้า
อยู่ในท้องที่จังหวัด สมุทรสงคราม เขตฝนตกปกติ..... ราคาน้ำมันโซล่า22.29..... บาท / ลิตร

หน่วยงานเจ้าของโครงการ/งานก่อสร้าง กองช่าง เทศบาลเมืองสมุทรสงคราม

แบบ แสดงรายการ ปริมาณงาน และราคา ที่แนบ มีจำนวน 5 หน้า

คำนวณราคากลางโดย คณะกรรมการกำหนดราคากลางตามคำสั่งเทศบาลเมืองสมุทรสงคราม ที่ 307/2563 ลงวันที่ 29 กรกฎาคม 2563

คำนวณราคากลาง เมื่อวันที่ 11 สิงหาคม 2563

| ลำดับที่ | รายการ | หน่วย | จำนวน | ราคาต่อหน่วย | ราคาทุน | FN | ราคาต่อหน่วย x FN | ราคากลาง |
|---|----------------------------|-------|--------|--------------|----------------|----------|-------------------|--------------|
| 1 | รางวิ ค.ส.ล. | ม. | 105.60 | 920.59380 | ✓ 97,214.70528 | ✓ 1.3607 | 1,252.65 | ✓ 132,280.05 |
| 2 | วางท่อ ค.ส.ล. ขนาด 0.60 ม. | ม. | 105.00 | 1,235.6640 | ✓ 129,744.720 | 1.3607 | 1,681.37 | ✓ 176,543.64 |
| 3 | ถนน ค.ส.ล. ทน 0.15 ม. | ตร.ม. | 282.00 | 492.43300 | 138,866.1060 | 1.3607 | 670.05 | ✓ 188,955.11 |
| 4 | บ่อพัก ค.ส.ล. ผิวจราจร | บ่อ | 12 | 11,283.5745 | ✓ 135,402.894 | 1.3607 | 15,353.56 | ✓ 184,242.72 |
| 5 | งานคอมไพถนน | ชุด | 4 | 9,000.0000 | 36,000.00 | 1.0000 | 9,000.00 | ✓ 36,000.00 |
| | รวม | | | | 537,228.42516 | | | |
| รวมค่าก่อสร้างทั้งโครงการ/งานก่อสร้าง | | | | | | | | ✓ 718,021.52 |
| ราคากลาง | | | | | | | | 718,000.00 |
| ตัวอักษร (เจ็ดแสนหนึ่งหมื่นแปดพันบาทถ้วน) | | | | | | | | |

Factor F งานทาง = 1.3607
 เงินล่วงหน้าจ่าย = 0%
 เงินประกันผลงานหัก = 0%
 ดอกเบี้ยเงินกู้ = 5%
 ภาษีมูลค่าเพิ่ม = 7%

(นายสุกิจ คงประพันธ์)

ประธานกรรมการกำหนดราคากลาง

(นายชาติรี รูปสุคค์อง)

กรรมการกำหนดราคากลาง

(นายชัชวาลย์ บุญสวัสดิ์)

กรรมการกำหนดราคากลาง

หมายเหตุ ผู้เสนอราคาจะต้องรับผิดชอบในการถอดแบบและคำนวณราคางานเอง

จะนำราคากลางของทางราชการมาปฏิเสธความรับผิดชอบหรือเรียกร้องราคางานเพิ่มเติมภายหลังไม่ได้

แบบแสดงรายการ ปริมาณงาน และราคา

ชื่อโครงการ/งานก่อสร้าง โครงการก่อสร้างถนน ค.ส.ล. พร้อมวางท่อระบายน้ำ ซอยสาธารณะ บริเวณข้างคลองกระเช้า
 สถานที่ก่อสร้าง ซอยสาธารณะ บริเวณข้างคลองกระเช้า
 หน่วยงานเจ้าของโครงการ/งานก่อสร้าง กองช่าง เทศบาลเมืองสมุทรสงคราม
 แบบเลขที่ 21 /2563
 ราคาน้ำมันดีเซล 22.29บาท/ลิตร

คำนวณราคากลางโดย คณะกรรมการกำหนดราคากลาง ตามคำสั่งเทศบาลเมืองสมุทรสงคราม ที่ 307/2563 ลงวันที่ 29 กรกฎาคม 2563

เมื่อวันที่ 11 สิงหาคม 2563

| ลำดับที่ | รายการ | จำนวน | หน่วย | ราคาวัสดุสิ่งของ | | ค่าแรงงาน | | ค่าวัสดุและแรงงาน | หมายเหตุ |
|-----------------|--|---------|-------|------------------|-----------|-------------|-----------|-------------------|-------------|
| | | | | ราคาหน่วยละ | จำนวนเงิน | ราคาหน่วยละ | จำนวนเงิน | | |
| | | | | (บาท) | (บาท) | (บาท) | (บาท) | | |
| งานรางวี ค.ส.ล. | | | | | | | | | |
| 1 | ทรายหยาบรองพื้น | 0.078 | ลบ.ม. | 575.00 | 44.85 | 99.00 | 7.72 | 52.57 | ราคาวัสดุ |
| 2 | หินคลุก | 0.078 | ลบ.ม. | 385.00 | 30.03 | 99.00 | 7.72 | 37.75 | ใช้ของเดือน |
| 3 | คอนกรีตโครงสร้าง STRENGTH 350 กก./ตร.ซม. | 0.18 | ลบ.ม. | 1,959.58 | 352.72 | 306.00 | 55.08 | 407.80 | ก.ค. |
| 4 | ไม้แบบ+ไม้คร่าวยึดไม้แบบ | 0.075 | ตร.ม. | 1,050.00 | 78.75 | 133.00 | 9.98 | 88.73 | เนื่องจาก |
| 5 | ตะปู | 0.01875 | กก. | 60.00 | 1.13 | - | - | 1.13 | ราคาเดือน |
| 6 | RB 6 มม. | 2.2 | กก. | 22.52 | 49.54 | 4.10 | 9.02 | 58.56 | ส.ค. |
| 7 | RB 9 มม. | 8.080 | กก. | 18.63 | 150.53 | 4.10 | 33.13 | 183.66 | ยังไม่ออก |
| 8 | RB 12 มม. | 3.550 | กก. | 17.11 | 60.74 | 3.30 | 11.72 | 72.46 | |
| 9 | ลวดผูกเหล็ก | 0.410 | กก. | 43.75 | 17.94 | - | - | 17.94 | |
| | รวม คิดต่อ 1 เมตร | | | | | | | 920.59380 | |

แบบแสดงรายการ ปริมาณงาน และราคา

ชื่อโครงการ/งานก่อสร้าง โครงการก่อสร้างถนน ค.ส.ล. พร้อมวางท่อระบายน้ำ ซอยสาธารณะ บริเวณข้างคลองกระเช้า

สถานที่ก่อสร้าง

ซอยสาธารณะ บริเวณข้างคลองกระเช้า

แบบเลขที่ 21 /2563

หน่วยงานเจ้าของโครงการ/งานก่อสร้าง กองช่าง เทศบาลเมืองสมุทรสงคราม

ราคาน้ำมันดีเซล 22.29บาท/ลิตร

คำนวณราคากลางโดย คณะกรรมการกำหนดราคากลาง ตามคำสั่งเทศบาลเมืองสมุทรสงคราม ที่ 307/2563 ลงวันที่ 29 กรกฎาคม 2563

เมื่อวันที่ 11 สิงหาคม 2563

| ลำดับ ที่ | รายการ | จำนวน | หน่วย | ราคาวัสดุสิ่งของ | | ค่าแรงงาน | | ค่าวัสดุ และ แรงงาน | หมายเหตุ |
|--------------|--|-------|-------|------------------|-----------|-------------|-----------|---------------------------|-------------|
| | | | | ราคาหน่วยละ | จำนวนเงิน | ราคาหน่วยละ | จำนวนเงิน | | |
| | | | | (บาท) | (บาท) | (บาท) | (บาท) | | |
| | งานวางท่อ ค.ส.ล. ขนาด 0.60 ม. | | | | | | | | |
| 1 | ขุดดิน | 1.2 | ลบ.ม. | - | - | 194.00 | 232.80 | 232.80 | ราคาวัสดุ |
| 2 | เสาเข็ม ค.ส.ล. หักเหลี่ยมขนาด \varnothing 0.15 ม. ยาว 2 ม. | 1 | ต้น | 160.00 | 160.00 | 42.66 | 42.66 | 202.66 | ใช้ของเดือน |
| 3 | ทรายหยาบรองพื้น | 0.039 | ลบ.ม. | 575.00 | 22.43 | 91.00 | 3.55 | 25.97 | ก.ก. |
| 4 | คอนกรีตหยาบ | 0.06 | ลบ.ม. | 1,760.00 | 105.60 | 398.00 | 23.88 | 129.48 | เนื่องจาก |
| 5 | งานท่อ ค.ส.ล. ขนาด 0.60ม. มอก.ชั้น3 | 1 | ท่อน | 644.75 | 644.75 | - | - | 644.75 | ราคาเดือน |
| | รวม คิดต่อ 1 เมตร | | | | | | | ✓ 1,235.6640 | ยังไม่ออก |

แบบแสดงรายการ ปริมาณงาน และราคา

ชื่อโครงการ/งานก่อสร้าง โครงการก่อสร้างถนน ค.ส.ล. พร้อมวางท่อระบายน้ำ ซอยสาธารณะ บริเวณข้างคลองกระเช้า
 สถานที่ก่อสร้าง ซอยสาธารณะ บริเวณข้างคลองกระเช้า แบบเลขที่ 21 /2563

หน่วยงานเจ้าของโครงการ/งานก่อสร้าง กองช่าง เทศบาลเมืองสมุทรสงคราม

ราคาน้ำมันดีเซล 22.29บาท/ลิตร

คำนวณราคากลางโดย คณะกรรมการกำหนดราคากลาง ตามคำสั่งเทศบาลเมืองสมุทรสงคราม ที่ 307/2563 ลงวันที่ 29 กรกฎาคม 2563

เมื่อวันที่ 11 สิงหาคม 2563

| ลำดับที่ | รายการ | จำนวน | หน่วย | ราคาวัสดุสิ่งของ | | ค่าแรงงาน | | ค่าวัสดุ และ แรงงาน | หมายเหตุ |
|----------|--|---------|----------------|------------------|-----------|-------------|-----------|---------------------------|-------------|
| | | | | ราคาหน่วยละ | จำนวนเงิน | ราคาหน่วยละ | จำนวนเงิน | | |
| | | | | (บาท) | (บาท) | (บาท) | (บาท) | | |
| | งานถนน ค.ส.ล. หน้า 0.15 ม. | | | | | | | | |
| 1 | ทรายหยาบรองพื้น | 0.065 | ลบ.ม. | 575.00 | 37.38 | 99.00 | 6.44 | 43.81 | ราคาวัสดุ |
| 2 | คอนกรีตโครงสร้าง STRENGTH 350 กก./ตร.ซม. | 0.15 | ลบ.ม. | 1,959.58 | 293.94 | 306.00 | 45.90 | 339.84 | ใช้ของเดือน |
| 3 | ไม้แบบ+ไม้คร่าวยึดไม้แบบ | 0.037 | ตร.ม. | 1,050.00 | 38.85 | 133.00 | 4.92 | 43.77 | ก.ค. |
| 4 | ตะปู | 0.00925 | กก. | 60.00 | 0.56 | - | - | 0.56 | เนื่องจาก |
| 5 | MIRE MESH ขนาด 4 มม. @ 0.20 ม# | 1.00 | ตร.ม. | 28.00 | 28.00 | 5.00 | 5.00 | 33.00 | ราคาเดือน |
| 6 | หินคลุก | 0.065 | ม ³ | 385.00 | 25.03 | 99.00 | 6.44 | 31.46 | ส.ค. |
| | รวม คิดต่อ 1 ตารางเมตร | | | | | | | ✓ 492.433 | ยังไม่ออก |

แบบแสดงรายการ ปริมาณงาน และราคา

ชื่อโครงการ/งานก่อสร้าง โครงการก่อสร้างถนน ค.ส.ล. พร้อมวางท่อระบายน้ำ ซอยสาธารณะ บริเวณข้างคลองกระเช้า

สถานที่ก่อสร้าง ซอยสาธารณะ บริเวณข้างคลองกระเช้า

แบบเลขที่ 21 /2563

หน่วยงานเจ้าของโครงการ/งานก่อสร้าง กองช่าง เทศบาลเมืองสมุทรสงคราม

ราคาน้ำมันดีเซล 22.29บาท/ลิตร

คำนวณราคากลางโดย คณะกรรมการกำหนดราคากลาง ตามคำสั่งเทศบาลเมืองสมุทรสงคราม ที่ 307/2563 ลงวันที่ 29 กรกฎาคม 2563

เมื่อวันที่ 11 สิงหาคม 2563

| ลำดับ ที่ | รายการ | จำนวน | หน่วย | ราคาวัสดุสิ่งของ | | ค่าแรงงาน | | ค่าวัสดุ และ แรงงาน | หมายเหตุ |
|--------------|---|--------|-------|------------------|-----------|-------------|-----------|---------------------------|-------------|
| | | | | ราคาหน่วยละ | จำนวนเงิน | ราคาหน่วยละ | จำนวนเงิน | | |
| | | | | (บาท) | (บาท) | (บาท) | (บาท) | | |
| | งานบ่อพัก ค.ส.ล. ผิวดิน | | | | | | | | |
| 1 | ขุดดิน | 2.550 | ลบ.ม. | - | - | 148.00 | 377.40 | 377.4000 | ราคาวัสดุ |
| 2 | เสาเข็ม ค.ส.ล. หกเหลี่ยม \varnothing 0.15 ม. ยาว 2 ม. | 4.000 | ต้น | 160.00 | 640.00 | 42.66 | 170.64 | 810.6400 | ใช้ของเดือน |
| 3 | ทรายหยาบรองพื้น | 0.090 | ลบ.ม. | 575.00 | 51.75 | 91.00 | 8.19 | 59.9400 | เม.ย. |
| 4 | คอนกรีตหยาบ | 0.144 | ลบ.ม. | 575.00 | 82.80 | 398.00 | 57.31 | 140.1120 | ราคาเดือน |
| 5 | คอนกรีตโครงสร้าง STRENGTH 350 กก./ตร.ซม. | 1.370 | ลบ.ม. | 1,959.58 | 2,684.62 | 306.00 | 419.22 | 3,103.8446 | พ.ค. |
| 6 | ไม้แบบ+ไม้คร่าวยึดไม้แบบ | 3.000 | ตร.ม. | 1,050.00 | 3,150.00 | 133.00 | 399.00 | 3,549.0000 | ยังไม่ออก |
| 7 | ตะปู | 0.750 | กก. | 60.00 | 45.00 | - | - | 45.0000 | |
| 8 | RB 9 มม. | 75.705 | กก. | 18.63 | 1,410.38 | 4.10 | 310.39 | 1,720.7747 | |
| 9 | RB 12 มม. | 27.240 | กก. | 17.11 | 466.08 | 3.30 | 89.89 | 555.9684 | |
| 10 | ลวดผูกเหล็ก | 3.080 | กก. | 43.75 | 134.75 | - | - | 134.7500 | |
| 11 | เหล็กฉาก 40x40x4 มม. | 1.666 | ท่อน | 336.45 | 560.53 | 67.29 | 112.11 | 672.6308 | |
| 12 | ท่อเหล็กอบสังกะสี ขนาด 2 นิ้ว | 0.050 | ท่อน | 1,028.70 | 51.44 | 205.74 | 10.29 | 61.7220 | |
| 13 | สีกันสนิม | 0.7968 | ตร.ม. | 35.00 | 27.89 | 30.00 | 23.90 | 51.7920 | |
| | รวม คิดต่อ 1 บ่อ | | | | | | | 11,283.574 | |

เงื่อนไข หลักเกณฑ์ ประเภทงานก่อสร้าง สูตรและวิธีการคำนวณที่ใช้กับสัญญาแบบปรับราคาได้

ก. เงื่อนไขและหลักเกณฑ์

1. สัญญาแบบปรับราคา ได้นี้ให้ใช้กับงานก่อสร้างทุกประเภท รวมถึงงานปรับปรุงและซ่อมแซม ซึ่งเบิกจ่ายค่างานในลักษณะ หมวดค่าครุภัณฑ์ ที่ดินและสิ่งก่อสร้าง หมวดเงินอุดหนุนและหมวดรายจ่ายอื่น ที่เบิกจ่ายในลักษณะค่าที่ดินและสิ่งก่อสร้าง ที่อยู่ในเงื่อนไขและหลักเกณฑ์ตามที่ได้กำหนดนี้

2. สัญญาแบบปรับราคา ได้นี้ให้ใช้ทั้งในกรณีเพิ่มหรือลดค่างานจากค่างานเดิมตามสัญญา เมื่อดัชนีราคา ซึ่งจัดทำขึ้นโดยกระทรวงพาณิชย์ มีการเปลี่ยนแปลงสูงขึ้น หรือลดลงจากเดิม ขณะเมื่อวันเปิดของประกวดราคา สำหรับกรณีที่จัดจ้างโดยวิธีอื่น ให้ใช้วันเปิดของราคาแทน

3. การนำสัญญาแบบปรับราคาได้ไปใช้นั้น ผู้ว่าจ้างต้องแจ้ง และประกาศให้ผู้รับจ้างทราบ เช่น ในประกาศประกวดราคาฯ และต้องระบุในสัญญาจ้างด้วยว่างานจ้างเหมา นั้น ๆ จะใช้สัญญาแบบปรับราคาได้ พร้อมทั้งกำหนดประเภทของงานก่อสร้าง สูตรและวิธีการคำนวณ ที่ให้มีการปรับเพิ่มหรือลดค่างานไว้ให้ชัดเจน

ในกรณีที่มิงานก่อสร้างหลายประเภทในงานจ้างคราวเดียวกัน จะต้องแยกประเภทงานก่อสร้างแต่ละประเภทให้ชัดเจนตามลักษณะของงานก่อสร้างนั้น ๆ และให้สอดคล้องกับสูตรที่กำหนดไว้

4. การขอเงินเพิ่มค่างานก่อสร้างตามสัญญาแบบปรับราคาได้นี้ เป็นหน้าที่ของผู้รับจ้างที่จะต้องเรียกร้องภายในกำหนด 90 วัน นับตั้งแต่วันที่ผู้รับจ้างได้ส่งมอบงานงวดสุดท้าย หากพ้นกำหนดนี้ไปแล้ว ผู้รับจ้างไม่มีสิทธิที่จะเรียกร้องเงินเพิ่มค่างานก่อสร้างจากผู้ว่าจ้างได้อีกต่อไป และในกรณีที่ผู้ว่าจ้างจะต้องเรียกเงินคืนจากผู้รับจ้าง ให้ผู้ว่าจ้างที่เป็นคู่สัญญารับเรียกเงินคืนจากผู้รับจ้างโดยเร็ว หรือให้หักค่างานของงวดต่อไป หรือให้หักเงินจากหลักประกันสัญญา แล้วแต่กรณี

5. การพิจารณาคำนวณเงินเพิ่มหรือลด และการจ่ายเงินเพิ่มหรือเรียกเงินคืนจากผู้รับจ้างตามเงื่อนไขของสัญญาแบบปรับราคาได้ ต้องได้รับการตรวจสอบและเห็นชอบจากสำนักงบประมาณและให้ถือการพิจารณาวินิจฉัยของสำนักงบประมาณเป็นที่สิ้นสุด

สำเนาถูกต้อง

ข. ประเภทงานก่อสร้างและสูตรที่ใช้กับสัญญาแบบปรับราคาได้

ในการพิจารณาเพิ่มหรือลดราคาค่าจ้างเหมาก่อสร้าง ให้คำนวณตามสูตรดังนี้

$$P = (PO) \times (K)$$

กำหนดให้ P = ราคาค่างานต่อหน่วยหรือราคาค่างานเป็นงวดที่จะต้องจ่ายให้ผู้รับจ้าง

PO = ราคาค่างานต่อหน่วยที่ผู้รับจ้างประมูลได้ หรือราคาค่างานเป็นงวดซึ่งระบุไว้ในสัญญาแล้วแต่กรณี

K = ESCALATION FATOR ที่หักด้วย 4% เมื่อต้องเพิ่มค่างานหรือบวกเพิ่ม 4% เมื่อต้องเรียกค่างานคืน

ESCALATION FACTOR K หาได้จากสูตร ซึ่งแบ่งตามประเภทและลักษณะงาน ดังนี้

(นายชาติ ฐุฬศุคส่อง)
หัวหน้าฝ่ายการโยธา
รท.ผู้อำนวยการกองช่าง

หมวดที่ 1 งานอาคาร

ใช้สูตร $K = 0.25 + 0.15 It/Io + 0.10Ct/Co + 0.40 Mt/Mo + 0.10 St/So$

หมวดที่ 2 งานดิน

2.1 งานดิน ใช้สูตร $K = 0.30 + 0.10It/Io + 0.40 Et/Eo + 0.20 Ft/Fo$

2.2 งานหินเรียง ใช้สูตร $K = 0.40 + 0.20 It/Io + 0.20Mt/Mo + 0.20 Ft/Fo$

2.3 งานเจาะระเบิดหิน ใช้สูตร $K = 0.45 + 0.15It/Io + 0.10Mt/Mo - 0.20Et/Eo + 0.10Ft/Fo$

หมวดที่ 3 งานทาง

3.1 งานผิวทาง PRIME COAT, TACK COAT, SEAL COAT

ใช้สูตร $K = 0.30 + 0.40 At/Ao + 0.20Et/Eo + 0.10 Ft/Fo$

3.2 งานผิวทาง SURFACE TREATMENT SLURRY SEAL

ใช้สูตร $K = 0.30 + 0.10 Mt/Mo + 0.30 At/Ao + 0.20 Et/Eo + 0.10 Ft/Fo$

3.3 งานผิวทาง ASPHALTIC CONCRETE, PENETRATION MACADAM

ใช้สูตร $K = 0.30 + 0.10 Mt/Mo + 0.40 At/Ao + 0.10 Et/Eo + 0.10 Ft/Fo$

3.4 งานผิวถนนคอนกรีตเสริมเหล็ก

ใช้สูตร $K = 0.30 + 0.10 It/Io + 0.35 Ct/Co + 0.10 Mt/Mo + 0.15 St/So$

3.5 งานท่อระบายน้ำคอนกรีตเสริมเหล็กและงานบ่อพัก

ใช้สูตร $K = 0.35 + 0.20 It/Io + 0.15Ct/Co + 0.15Mt/Mo + 0.15St/So$

3.6 งานโครงสร้างคอนกรีตเสริมเหล็กและงานเขื่อนกันตลิ่ง

ใช้สูตร $K = 0.30 + 0.10It/Io + 0.15 Ct/Co + 0.20Mt/Mo + 0.25St/So$

3.7 งานโครงสร้างเหล็ก

ใช้สูตร $K = 0.25 + 0.10It/Io + 0.05Ct/Co + 0.20Mt/Mo + 0.40St/So$

หมวดที่ 4 งานชลประทาน

4.1 งานอาคารชลประทานไม่รวมบานเหล็ก

ใช้สูตร $K = 0.40 + 0.20 It/Io + 0.10Ct/Co + 0.10 Mt/Mo + 0.20St/So$

4.2 งานอาคารชลประทานรวมบานเหล็ก

ใช้สูตร $K = 0.35 + 0.20It/Io + 0.10Ct/Co + 0.10Mt/Mo + 0.25St/So$

4.3 งานบานระบาย TRASMURCH และ STEEL LINER

ใช้สูตร $K = 0.35 + 0.20 It/Io + 0.45Gt/Go$

4.4 งานเหล็กเสริมคอนกรีต และ ANCHOR BAR

ใช้สูตร $K = 0.25 + 0.15It/Io + 0.60 St/So$

4.5 งานคอนกรีตไม่รวมเหล็กและคอนกรีตค้ำคดลอง

ใช้สูตร $K = 0.40 + 0.15It/Io + 0.25Ct/Co + 0.20Mt/Mo$

4.6 งานเจาะ ใช้สูตร $K = 0.40 + 0.20It/Io + 0.10Mt/Mo + 0.20Et/Eo + 0.10Ft/Fo$

4.7 งานอัดฉีดน้ำปูน ใช้สูตร $K = CtCo$

สำเนาถูกต้อง

(นายชาติ รูปสุดเมือง)

หัวหน้าฝ่ายการโยธา
ร.ผู้อำนวยการกองช่าง

หมวดที่ 5 งานระบบสาธารณูปโภค

5.1 งานวางท่อ AC และ PVC

5.1.1 กรณีผู้ว่าจ้างเป็นผู้จัดหาท่อ ใช้สูตร $K = 0.50 + 0.25It/Io + 0.25Mt/Mo$

5.1.2 กรณีผู้รับจ้างเป็นผู้จัดหาท่อ AC ใช้สูตร $K = 0.40 + 0.10It/Io + 0.10Mt/Mo + 0.40Act/Aco$

5.1.3 กรณีผู้รับจ้างเป็นผู้จัดหาท่อ PVC ใช้สูตร $K = 0.40 + 0.10It/Io + 0.10Mt/Mo + 0.40PVct/PVCo$

5.2 งานวางท่อเหล็กเหนียวและท่อ HYDENSITY POLYETHYLENE

5.2.1 กรณีผู้ว่าจ้างจัดหาท่อ ใช้สูตร $K = 0.40 + 0.10It/Io + 0.15 Mt/Mo + 0.20Et/Eo + 0.15Ft/Fo$

5.2.2 กรณีผู้รับจ้างจัดหาท่อเหล็กเหนียว K = $0.40 + 0.10It/Io + 0.10Mt/Mo + 0.10Et/Eo + 0.30GIPt/GIPo$

5.2.3 ในกรณีที่ผู้รับจ้างจัดหาท่อ HYDENSITY POLYETHYLENE และหรืออุปกรณ์

ใช้สูตร $K = 0.50 + 0.10It/Io + 0.10Mt/Mo + 0.30Pet/Peo$

5.3 งานปรับปรุงระบบอุโมงค์ส่งน้ำและงาน SECONDARY LINING

ใช้สูตร $K = 0.40 + 0.10It/Io + 0.15Et/Eo + 0.35 GIPt/GIPo$

5.4 งานวางท่อ PVC หุ้มด้วยคอนกรีต

ใช้สูตร $K = 0.30 + 0.10It/Io + 0.20 Ct/Co + 0.05Mt/Mo + 0.05St/So + 0.30PVct/PVCo$

5.5 งานวางท่อ PVC กลบทราย

ใช้สูตร $K = 0.25 + 0.05It/Io + 0.05Mt/Mo + 0.65PVct/PVCo$

5.6 งานวางท่อเหล็กอาบสังกะสี

ใช้สูตร $K = 0.25 + 0.25It/Io + 0.50GIPt/GIPo$

ประเภทงานและสูตรต่อไปนี้จะเฉพาะงานก่อสร้างของการไฟฟ้าฝ่ายผลิตแห่งประเทศไทยเท่านั้น

5.7 งานก่อสร้างระบบสายส่งแรงสูงและสถานีไฟฟ้าย่อย

5.7.1 งานติดตั้งเสาโครงเหล็กสายส่งและอุปกรณ์ อุปกรณ์ไฟฟ้าเท่านั้น

ใช้สูตร $K = 0.60 + 0.25It/Io + 0.15 Ft/Fo$

5.7.2 งานก่อสร้างฐานเสาไฟฟ้า (TOWER FOUNDATION) และงานติดตั้ง BOUNDARY POST

ใช้สูตร $K = 0.35 + 0.20It/Io + 0.20Ct/Co + 0.10St/So + 0.15Ft/Fo$

5.7.3 งานก่อสร้างฐานรากอุปกรณ์ไฟฟ้าสถานีไฟฟ้าย่อย

ใช้สูตร $K = 0.50 + 0.20It/Io + 0.15Ct/Co + 0.15St/So$

5.8 งานหล่อและตอกเสาเข็มคอนกรีตอัดแรง

5.8.1 งานเสาเข็มคอนกรีตอัดแรง ใช้สูตร $K = 0.35 + 0.15It/Io + 0.20Ct/Co + 0.30St/So$

5.8.2 งานเสาเข็มแบบ CAST IN PLACE ใช้สูตร $K = 0.30 + 0.10It/Io + 0.25Ct/Co + 0.35St/So$

ประเภทงานและสูตรต่อไปนี้จะเฉพาะงานก่อสร้างของการไฟฟ้าส่วนภูมิภาคเท่านั้น

5.9 งานก่อสร้างสายส่งแรงสูงระบบแรงดัน 69 – 115 KV.

5.9.1 กรณีผู้ว่าจ้างจัดหาวัดดู ใช้สูตร $K = 0.80 + 0.05 It/Io + 0.10Mt/Mo + 0.05Ft/Fo$

5.9.2 กรณีที่ผู้รับจ้างจัดหาวัดดู ใช้สูตร $K = 0.45 + 0.05It/Io + 0.20Mt/Mo + 0.05Ft/Fo + 0.25Wt/Wo$

สำเนาถูกต้อง

(นายชาติ รูปคุณเมือง)
หัวหน้าฝ่ายการโยธา
บริษัทการช่างก่อสร้าง

ดัชนีราคาที่ใช้คำนวณตามสูตรที่ใช้กับสัญญาแบบปรับราคาได้ จัดทำขึ้นโดยกระทรวงพาณิชย์

| | | |
|------|---|--|
| K | = | ESCALATION FACTOR |
| It | = | ดัชนีราคาผู้บริโภคทั่วไปของประเทศ ในเดือนที่ส่งงานแต่ละงวด |
| Io | = | ดัชนีราคาผู้บริโภคทั่วไปของประเทศ ในเดือนที่เปิดของประกวดราคา |
| Ct | = | ดัชนีราคาซีเมนต์ ในเดือนที่ส่งงานแต่ละงวด |
| Co | = | ดัชนีราคาซีเมนต์ ในเดือนที่เปิดของประกวดราคา |
| Mt | = | ดัชนีราคาวัสดุก่อสร้าง (ไม่รวมเหล็กและซีเมนต์) ในเดือนที่ส่งงานแต่ละงวด |
| Mo | = | ดัชนีราคาวัสดุก่อสร้าง (ไม่รวมเหล็กและซีเมนต์) ในเดือนที่เปิดของประกวดราคา |
| St | = | ดัชนีราคาเหล็ก ในเดือนที่ส่งงานแต่ละงวด |
| So | = | ดัชนีราคาเหล็ก ในเดือนที่เปิดของประกวดราคา |
| Gt | = | ดัชนีราคาเหล็กแผ่นเรียบที่ผลิตในประเทศ ในเดือนที่ส่งงานแต่ละงวด |
| Go | = | ดัชนีราคาเหล็กแผ่นเรียบที่ผลิตในประเทศ ในเดือนที่เปิดของประกวดราคา |
| At | = | ดัชนีราคาแอสฟัลท์ ในเดือนที่ส่งงานแต่ละงวด |
| Ao | = | ดัชนีราคาแอสฟัลท์ ในเดือนที่เปิดของประกวดราคา |
| Et | = | ดัชนีราคาเครื่องจักรกลและบริภัณฑ์ ในเดือนที่ส่งงานแต่ละงวด |
| Eo | = | ดัชนีราคาเครื่องจักรกลและบริภัณฑ์ ในเดือนที่เปิดของประกวดราคา |
| Ft | = | ดัชนีราคาน้ำมันดีเซลหมุนเร็ว ในเดือนที่ส่งงานแต่ละงวด |
| Fo | = | ดัชนีราคาน้ำมันดีเซลหมุนเร็ว ในเดือนที่เปิดของประกวดราคา |
| ACt | = | ดัชนีราคาท่อซีเมนต์ใยหิน ในเดือนที่ส่งงานแต่ละงวด |
| ACo | = | ดัชนีราคาท่อซีเมนต์ใยหิน ในเดือนที่เปิดของประกวดราคา |
| PVCt | = | ดัชนีราคาท่อ PVC ในเดือนที่ส่งงานแต่ละงวด |
| PVCo | = | ดัชนีราคาท่อ PVC ในเดือนที่เปิดของประกวดราคา |
| GIPt | = | ดัชนีราคาท่อเหล็กอบสังกะสี ในเดือนที่ส่งงานแต่ละงวด |
| GIPo | = | ดัชนีราคาท่อเหล็กอบสังกะสี ในเดือนที่เปิดของประกวดราคา |
| Pet | = | ดัชนีราคาท่อ HYDENSITY POLYETHYLENE ในเดือนที่ส่งงานแต่ละงวด |
| PEo | = | ดัชนีราคาท่อ HYDENSITY POLYETHYLENE ในเดือนที่เปิดของประกวดราคา |
| Wt | = | ดัชนีราคาสายไฟฟ้า ในเดือนที่ส่งงานแต่ละงวด |
| Wo | = | ดัชนีราคาสายไฟฟ้า ในเดือนที่เปิดของประกวดราคา |

สำเนาถูกต้อง

(นายชาติ ฐปยุตต์อง)

หัวหน้าฝ่ายการโยธา

กองผู้ว่าราชการจังหวัด

(ใช้แนบท้ายสัญญาจ้างก่อสร้างทุกวิธี)
 เงื่อนไข หลักเกณฑ์ ประเภทงานก่อสร้าง สูตรและวิธีการคำนวณ
 ที่ใช้กับสัญญาแบบปรับราคาได้

.....

ก. เงื่อนไขและหลักเกณฑ์

๑. สัญญาแบบปรับราคาได้นี้ ให้ใช้ทั้งในกรณีเพิ่ม หรือลดค่างานจากค่างานเดิมตามสัญญา เมื่อดัชนีราคา ซึ่งจัดทำขึ้นโดยกระทรวงพาณิชย์ มีการเปลี่ยนแปลงสูงขึ้นหรือลดลงจากเดิม ขณะเมื่อวันเปิดซองประกวดราคา สำหรับกรณีที่จัดจ้างโดยวิธีอื่นให้ใช้วันเปิดซองราคาแทน

๒. การขอเงินเพิ่มค่างานก่อสร้างตามสัญญาแบบปรับราคาได้นี้ เป็นหน้าที่ของผู้รับจ้างที่จะต้องเรียกร้องภายในกำหนด ๙๐ วัน นับตั้งแต่วันที่ผู้รับจ้างได้ส่งมอบงานงวดสุดท้าย หากพ้นกำหนดนี้แล้วผู้รับจ้างไม่มีสิทธิที่จะเรียกร้องเงินเพิ่มค่างานก่อสร้างจากผู้ว่าจ้างได้อีกต่อไป และในกรณีที่ผู้ว่าจ้างจะต้องเรียกเงินคืนจากผู้รับจ้าง ให้ผู้ว่าจ้างที่เป็นคู่สัญญารับเรียกเงินคืนจากผู้รับจ้างโดยเร็ว หรือให้หักค่างานของงวดต่อไป หรือให้หักเงินจากหลักประกันสัญญาแล้วแต่กรณี

๓. การพิจารณาคำนวณเงินเพิ่มหรือลด และการจ่ายเงินเพิ่มหรือเรียกเงินคืนจากผู้รับจ้างตามเงื่อนไขของสัญญาแบบปรับราคาได้ ต้องได้รับการตรวจสอบและเห็นชอบจากสำนักงบประมาณ และให้ถือการพิจารณาวินิจฉัยของสำนักงบประมาณเป็นที่สิ้นสุด

ข. ประเภทงานก่อสร้างและสูตรที่ใช้กับสัญญาแบบปรับราคาได้

๑. ในการพิจารณาเพิ่ม หรือลดราคาค่างานจ้างเหมาก่อสร้างให้คำนวณตามสูตรดังนี้

$$P = (PO) \times (K)$$

กำหนดให้ P = ราคาค่างานต่อหน่วยหรือราคาค่างานเป็นงวดที่จะต้องจ่ายให้ผู้รับจ้าง

PO = ราคาค่างานต่อหน่วยที่ผู้รับจ้างประมูลได้หรือราคาค่างานเป็นงวด ซึ่งระบุไว้ในสัญญาแล้วแต่กรณี

K = ESCALATION FACTOR ที่หักด้วย ๔% เมื่อต้องเพิ่มค่างาน หรือบวกเพิ่ม ๔% เมื่อต้องเรียกค่างานคืน

๒. ประเภทงานก่อสร้าง และสูตรที่ใช้ในการคำนวณครั้งนี้ ให้เป็นไปตามรายละเอียดที่แจ้งไว้ในแบบรูปและรายการก่อสร้าง ดังนี้

รายการ ก่อสร้างอาคาร

ประเภทงาน อาคาร

$$\text{สูตร } K = 0.25 + 0.15 It / Io + 0.10 Ct / Co + 0.40 Mt / Mo + 0.10$$

St / So

สำเนาถูกต้อง



(นายชาติ คุปต์ผ่อง)

ผู้อำนวยการโยธา

กรมโยธาธิการและผังเมือง

ค. วิธีการคำนวณที่ใช้กับสัญญาแบบปรับราคาได้

๑. การคำนวณค่า K จากสูตรตามลักษณะงานนั้น ๆ ให้ใช้ตัวเลขดัชนีราคาวัสดุก่อสร้างของกระทรวงพาณิชย์ โดยใช้ฐานของปี ๒๕๓๐ เป็นเกณฑ์ในการคำนวณ

๒. การคำนวณค่า K สำหรับกรณีที่ม้งานก่อสร้างหลายประเภทรวมอยู่ในสัญญาเดียวกัน จะต้องแยกค่างานก่อสร้างแต่ละประเภทให้ชัดเจนตามลักษณะของงานนั้นและให้สอดคล้องกับสูตรที่ได้กำหนดไว้

๓. การคำนวณค่า K กำหนดให้ใช้เลขทศนิยม ๓ ตำแหน่งทุกขั้นตอนโดยไม่มีการปัดเศษ และกำหนดให้ทำเลขสัมพันธ์ (เปรียบเทียบ) ให้เป็นผลสำเร็จก่อนแล้วจึงนำผลลัพธ์ไปคูณกับตัวเลขคงที่หน้าเลขสัมพันธ์นั้น

๔. ให้พิจารณาเงินเพิ่มหรือลดราคาค่างาน จากราคาที่ผู้รับจ้างทำสัญญาตกลงกับผู้ว่าจ้างเมื่อค่า K ตามสูตรสำหรับงานก่อสร้างนั้น ๆ ในเดือนที่ส่งมอบงานมีค่าเปลี่ยนแปลงไปจากค่า K เดือนเปิดซองราคามากกว่า ๔% ขึ้นไป โดยนำเฉพาะส่วนที่เกิน ๔% มาคำนวณปรับเพิ่มหรือลดค่างานแล้วแต่กรณี (โดยไม่คิด ๔% แรกให้)

๕. ในกรณีที่ผู้รับจ้างไม่สามารถทำการก่อสร้างให้แล้วเสร็จ ตามระยะเวลาในสัญญา โดยเป็นความผิดของผู้รับจ้างค่า K ตามสูตรต่าง ๆ ที่จะนำมาใช้ในการคำนวณค่างานให้ใช้ค่า K ของเดือนสุดท้ายตามอายุสัญญาหรือค่า K ของเดือนที่ส่งมอบงานจริงแล้วแต่ว่าราคาค่า K ตัวใดจะมีค่าน้อยกว่า

๖. การจ่ายเงินแต่ละงวดให้จ่ายค่าจ้างงานที่ผู้รับจ้างทำได้แต่ละงวด ตามสัญญาไปก่อน ส่วนค่างานเพิ่ม หรือ ค่างานลดลงซึ่งจะคำนวณได้ต่อเมื่อทราบดัชนีราคาวัสดุก่อสร้าง ซึ่งนำมาคำนวณหา ค่า K ของเดือนที่ส่งมอบงานนั้น ๆ เป็นที่แน่นอนแล้ว เมื่อคำนวณเงินเพิ่มได้ให้ขอทำความตกลงเรื่องการเงินกับสำนักงานประมาณ

ดัชนีราคาที่ใช้คำนวณตามสูตรที่ใช้กับสัญญาแบบปรับราคาได้จัดทำขึ้นโดยกระทรวงพาณิชย์

- K = ESCALATION FACTOR
- It = ดัชนีราคาผู้บริโภคทั่วไปของประเทศในเดือนที่ส่งงานแต่ละงวด
- Io = ดัชนีราคาผู้บริโภคทั่วไปของประเทศในเดือนที่เปิดซองประกวดราคา
- Ct = ดัชนีราคาซีเมนต์ในเดือนที่ส่งงานแต่ละงวด
- Co = ดัชนีราคาซีเมนต์ในเดือนที่เปิดซองประกวดราคา
- Mt = ดัชนีราคาวัสดุก่อสร้าง (ไม่รวมเหล็กและซีเมนต์) ในเดือนที่ส่งงานแต่ละงวด
- Mo = ดัชนีราคาวัสดุก่อสร้าง (ไม่รวมเหล็กและซีเมนต์) ในเดือนที่เปิดซองประกวดราคา
- St = ดัชนีราคาเหล็กในเดือนที่ส่งงานแต่ละงวด

สำเนาถูกต้อง

(นายชาติร์ ฐปยุตมิ่ง)
หัวหน้าฝ่ายการโยธา
ร.ผู้อำนวยการกองช่าง

- So = ดัชนีราคาเหล็กในเดือนที่เปิดของประกวดราคา
Gt = ดัชนีราคาเหล็กแผ่นเรียบที่ผลิตในประเทศในเดือนที่ส่งงานแต่ละงวด
Go = ดัชนีราคาเหล็กแผ่นเรียบที่ผลิตในประเทศในเดือนที่เปิดของประกวดราคา
At = ดัชนีราคาแอสฟัลท์ในเดือนที่ส่งงานแต่ละงวด
Ao = ดัชนีราคาแอสฟัลท์ในเดือนที่เปิดของประกวดราคา
Et = ดัชนีราคาเครื่องจักรกลและบริภัณฑ์ในเดือนที่ส่งงานแต่ละงวด
Eo = ดัชนีราคาเครื่องจักรกลและบริภัณฑ์ในเดือนที่เปิดของประกวดราคา
Ft = ดัชนีราคาน้ำมันดีเซลหมุนเร็วในเดือนที่ส่งงานแต่ละงวด
Fo = ดัชนีราคาน้ำมันดีเซลหมุนเร็วในเดือนที่เปิดของประกวดราคา
ACt = ดัชนีราคาท่อซีเมนต์ใยหินในเดือนที่ส่งงานแต่ละงวด
Aco = ดัชนีราคาท่อซีเมนต์ใยหินในเดือนที่เปิดของประกวดราคา
PVCT = ดัชนีราคาท่อ PVC ในเดือนที่ส่งงานแต่ละงวด
PVCO = ดัชนีราคาท่อ PVC ในเดือนที่เปิดของประกวดราคา
GIPT = ดัชนีราคาท่อเหล็กอบสังกะสีในเดือนที่ส่งงานแต่ละงวด
GIPO = ดัชนีราคาท่อเหล็กอบสังกะสีในเดือนที่เปิดของประกวดราคา
Pet = ดัชนีราคาท่อ HYDENSITY POLYETHYLENE ในเดือนที่ส่งงานแต่ละงวด
Peo = ดัชนีราคาท่อ HYDENSITY POLYETHYLENE ในเดือนที่เปิดของประกวดราคา
Wt = ดัชนีราคาสายไฟฟ้าในเดือนที่ส่งงานแต่ละงวด
Wo = ดัชนีราคาสายไฟฟ้าในเดือนที่เปิดของประกวดราคา

ลงชื่อ ผู้ว่าจ้าง
(.....)

ลงชื่อ ผู้รับจ้าง
(.....)

ลงชื่อ พยาน
(.....)

ลงชื่อ พยาน
(.....)

ลงชื่อ พยาน
(.....)

สำเนาถูกต้อง



(นายชาติ รูปผุดผ่อง)
หัวหน้าฝ่ายการโยธา
รท.ผู้ชี้แจงการประกวด

โครงการก่อสร้างถนน ค.ส.ล. พร้อมวางท่อระบายน้ำ ซอยสาธารณะ บริเวณข้างคลองกระซ้า

โดยดำเนินการก่อสร้างถนน ค.ส.ล. หน้า 0.15 เมตร กว้าง 3.20-3.90 เมตร ยาว 120 เมตร พร้อมก่อสร้างวางท่อระบายน้ำ ๒ ๕0.60 เมตร บ่อพัก จำนวน 12 บ่อ รวมความยาว 120 เมตร และติดตั้งเสาไฟฟ้าส่องสว่าง จำนวน 4 ชุด ตามแบบแปลนของเทศบาล

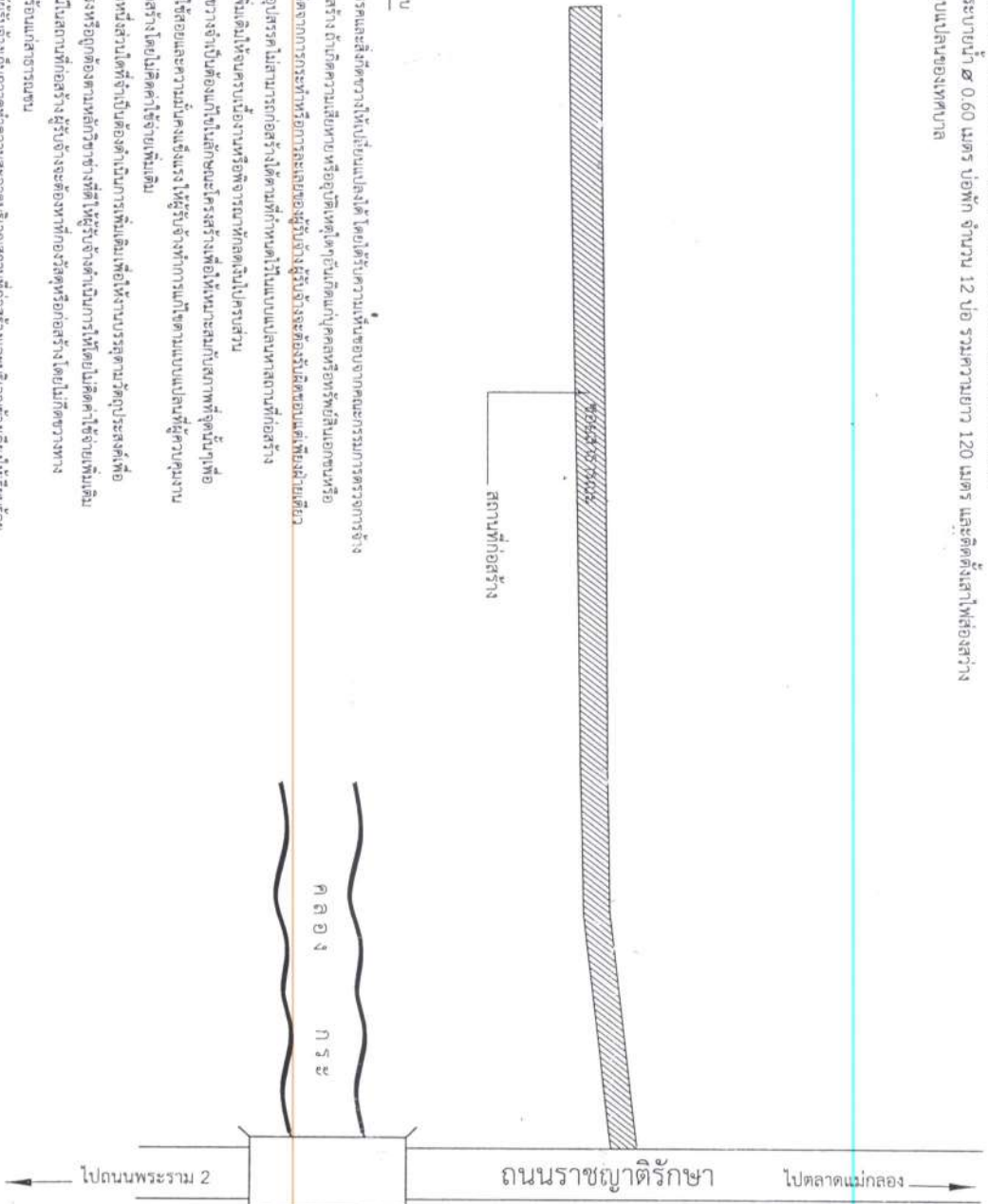

รายการประกอบแบบ

1. ถ้ามีปัญหาดูหาอุปสรรคและสิ่งกีดขวางให้แก้ไขแบบแก้ไข โดยได้รับความเห็นชอบจากคณะกรรมการโครงการฯ
2. ในระหว่างทำการก่อสร้าง ถ้าเกิดความเสียหาย หรืออุบัติเหตุใดๆก็ตามกับบุคคลหรือทรัพย์สินของทางราชการหรือประชาชนผู้เกี่ยวข้องและจะความรับผิดชอบแก่ผู้รับจ้างผู้รับจ้างทำการแก้ไขตามแบบแปลนที่ผู้ควบคุมงานกำหนดไว้โดยไม่มีข้อโต้แย้งโดยไม่มีคดีค่าใช้จ่ายเพิ่มเติม
3. ในกรณีที่มีปัญหาอุปสรรคไม่สามารรถก่อสร้างได้ตามที่กำหนดไว้ในแบบแปลนหาสถานที่ก่อสร้าง บริเวณใกล้เคียงเพิ่มเติมให้ครบถ้วนหรือพิจารณาให้ลดงบไปบางส่วน
4. หากมีอุปสรรคที่ขุดเจาะเป็นดินแข็งเกินไปหรือเกิดหินหรือสิ่งกีดขวางที่ขุดเจาะได้ยากขึ้นเพื่อมีให้เสียเปรียบขุดเจาะขุดและจะความรับผิดชอบแก่ผู้รับจ้างผู้รับจ้างทำการแก้ไขตามแบบแปลนที่ผู้ควบคุมงานกำหนดไว้โดยไม่มีข้อโต้แย้งโดยไม่มีคดีค่าใช้จ่ายเพิ่มเติม
5. หากมีเรื่องงานส่วนหนึ่งส่วนใดที่จำเป็นต้องดำเนินการเพิ่มเติมเพื่อทำงานบรรลุตามวัตถุประสงค์เพื่อความมั่นคงแข็งแรงหรือถูกต้องตามหลักวิชาช่างที่ผู้รับจ้างดำเนินการให้โดยไม่มีคดีค่าใช้จ่ายเพิ่มเติม
6. การส่งวัสดุอุปกรณ์สถานที่ก่อสร้าง ผู้รับจ้างจะจัดหาหรือก่อสร้างโดยไม่มีค่าใช้จ่าย และไม่เป็นหนี้คดีหรือหนี้สาธารณะ
7. ก่อสร้างงานไม่ผู้รับจ้างก็ความสะอาดบริเวณสถานที่ก่อสร้างและบริเวณข้างเคียงให้เรียบร้อย

ผู้รับบริเวณโดยสังเขป

สัญญาข้อตกลง
 (นายรัชชวาล บุญศรีสัตย์)
 วิศวกรโยธาชำนาญการ

| | | |
|---|--|-------------|
|  เทศบาลเมืองสมุทรสงคราม | | เลขที่ |
| แบบ | โครงการก่อสร้างถนน ค.ส.ล. พร้อมวางท่อระบายน้ำ ซอยสาธารณะ | 21/2563 |
| สำรวจ | บริเวณข้างคลองกระซ้า | แผ่นที่ 1/6 |
| เขียนแบบ | ทนายฝ่ายแบบแปลน | - |
| สถาปนิก | ผอ.กองช่าง | - |
| วิศวกร | ปลัดเทศบาล | AWN |
| | นายกเทศมนตรี | AWN |

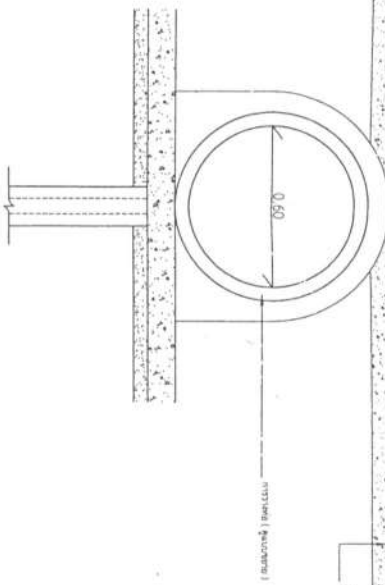
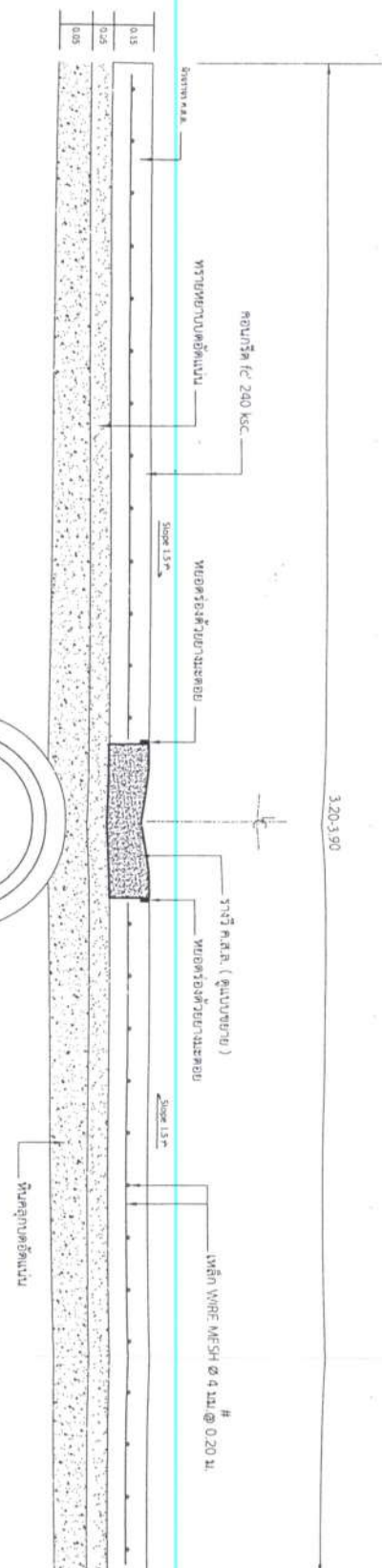

รูปตัดถนน B-B 1:20

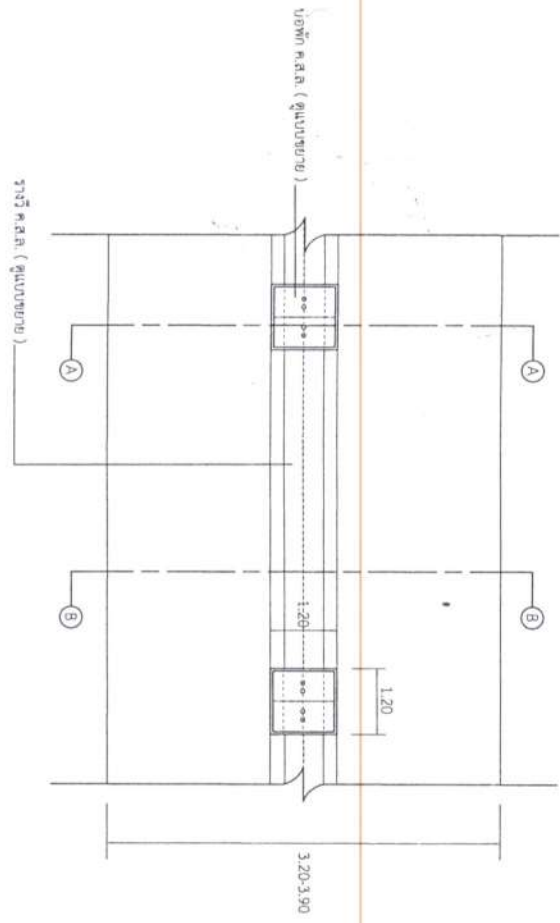

แปลน บ่อพักรางซี.ค.ล. บ่อพัก ซี.ค.ล. และรางซี 1:100

ผู้ควบคุมโครงการ

(ลายเซ็น)

นายวิชาญ งามวิจิตร

วิศวกรโยธาชำนาญการ

เทศบาลเมืองสมุทรสงคราม

| | | | |
|----------|---|--------|---------|
| แบบ | โครงการก่อสร้างถนน ซี.ค.ล. พร้อมวางท่อระบายน้ำ ของสาธารณะ | วันที่ | 21/2563 |
| สำรวจ | นางวิชาญ งามวิจิตร | หน้า | 2 |
| เขียนแบบ | นายวิชาญ งามวิจิตร | หน้า | 6 |
| สถาปนิก | นายวิชาญ งามวิจิตร | | |
| วิศวกร | นายวิชาญ งามวิจิตร | | |

3.20-3.90

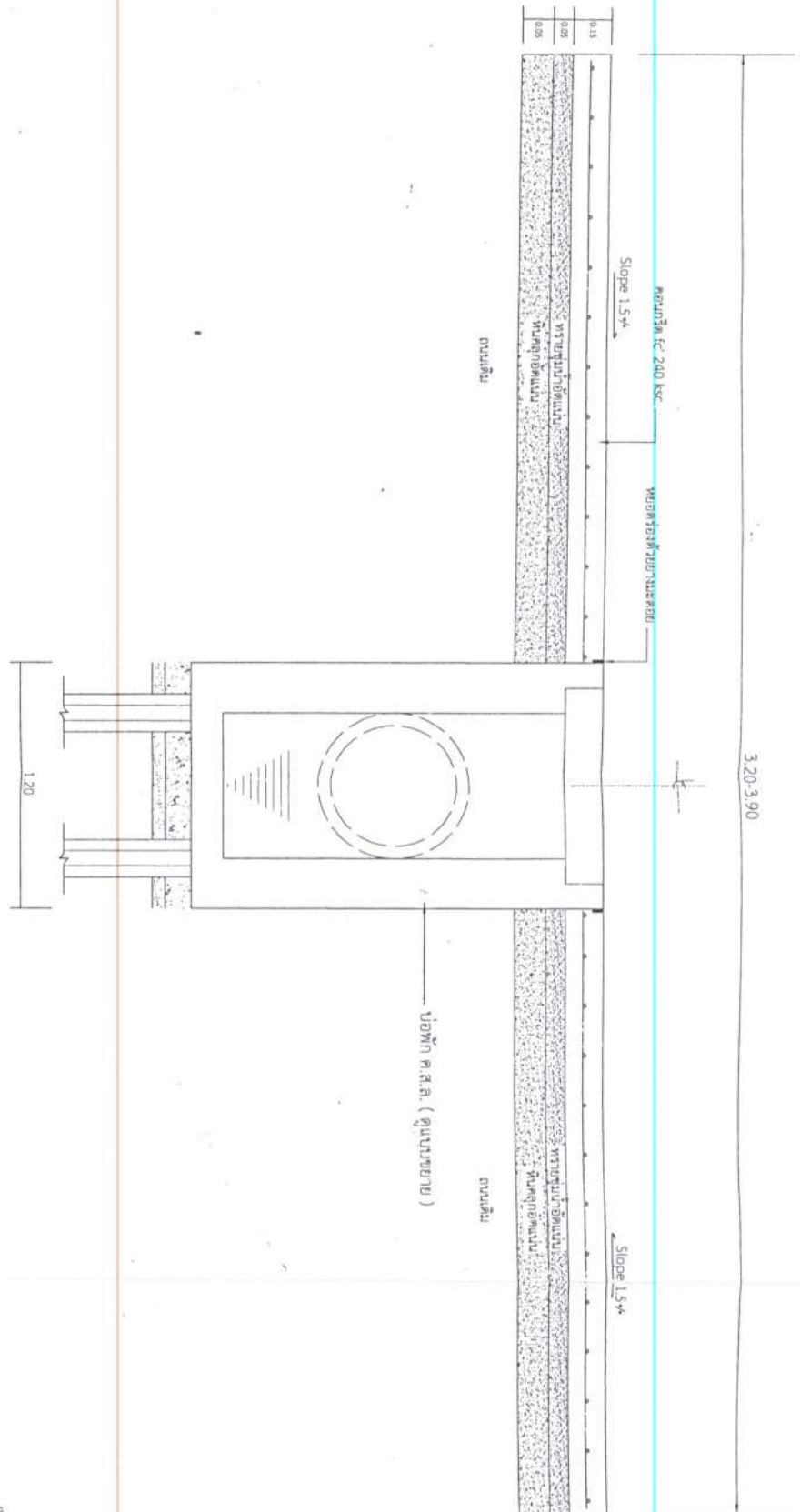

รูปตัดถนน A-A 1:20

สำนักงานผู้ค่ออง
 (นายชัชวาลย์ บุญศรีสวัสดิ์)
 วิศวกรโยธาชำนาญการ

| | | | | |
|--------------------------|---|------------------------------|--|-------------------|
| | | เทศบาลเมืองสุพรรณบุรี | | วันที่ 21/2563 |
| หน่วยงาน วิศวกรรมโยธา | โครงการก่อสร้างถนน ค.ส.ล. พร้อมรางระบายน้ำ ขอบสาธารณะ | | | หน้าที่ 3 / 6 |
| ผู้ตรวจ | อนุมัติแบบแผน ผอ.กองช่าง | อนุมัติแบบแผน | | 3 |
| สถาปนิก | ปลัดเทศบาล | อนุมัติแบบแผน | | 4 |
| วิศวกร | นายกเทศมนตรี | อนุมัติแบบแผน | | 5 |

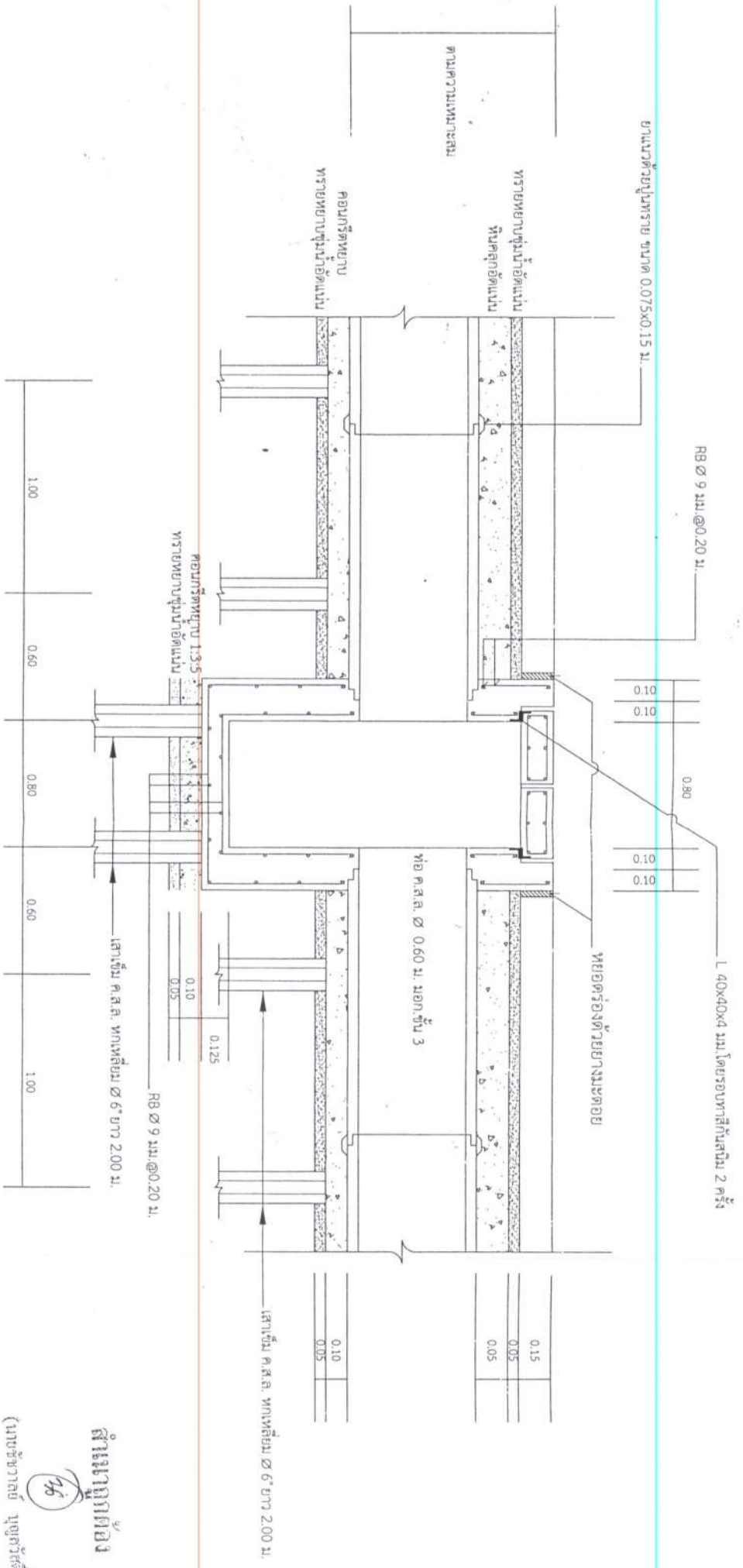

รูปตัดตามยาว บ่อพักในคูจากราง 1:20

ผู้ควบคุมโครงการ
 (นายชัชวาลย์ นุ่มศรีสวัสดิ์)
 วิศวกรโยธาชำนาญการ

| | | | |
|-----------------------------------|-------------------------------|---|--------------------------|
| | เทศบาลเมืองสมุทรสงคราม | | เลขที่ 21/2563 |
| | หน่วยงาน วิศวกรรมโยธา | โครงการ/ส่วนงาน โครงการก่อสร้างบ่อพักน้ำ | หน้าที่ 4 / 6 |
| วิศวกร ชัชวาลย์ นุ่มศรีสวัสดิ์ | วิศวกร นุ่มศรีสวัสดิ์ | วิศวกร นุ่มศรีสวัสดิ์ | วิศวกร นุ่มศรีสวัสดิ์ |
| วิศวกร นุ่มศรีสวัสดิ์ | วิศวกร นุ่มศรีสวัสดิ์ | วิศวกร นุ่มศรีสวัสดิ์ | วิศวกร นุ่มศรีสวัสดิ์ |

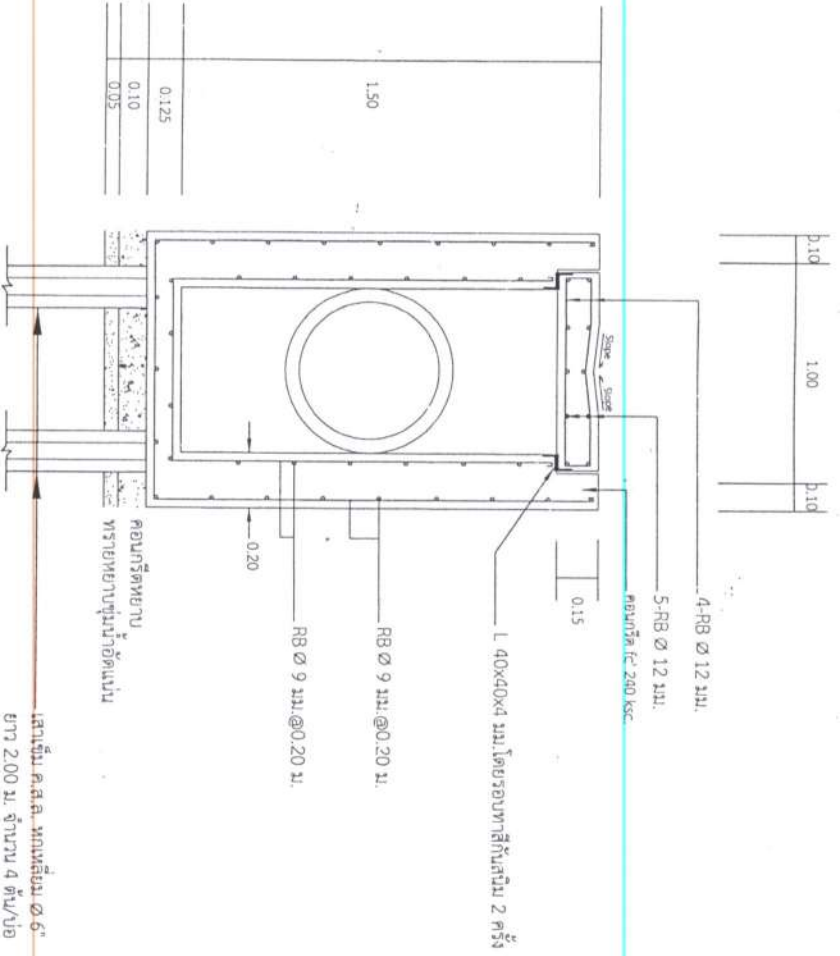

รูปตัดตามขวาง บ่อพักในผิวจราจร 1:20

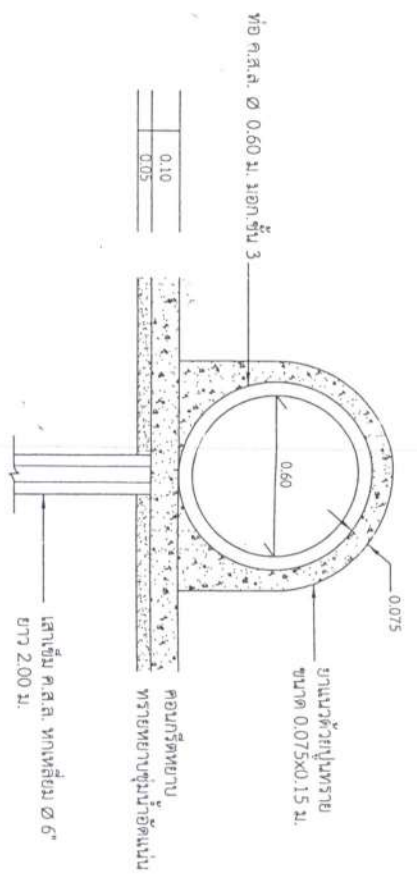

รูปตัดการวางท่อ 1:20

ชำนาญการ
 (นายชัชวาลย์ บุญสวัสดิ์)
 วิศวกรโยธาชำนาญการ

| | | | |
|-----------------------------------|--|-----------------------------------|-----------------------------------|
| | | เทศบาลเมืองสมุทรสงคราม | เลขที่ 21/2563 |
| หน่วยงาน วิศวกรโยธา | โครงการก่อสร้างถนน ค.ส.ล. พร้อมวางท่อระบายน้ำ ซอยสาธารณะ | แผนก 5 | แผ่นที่ 6 |
| อนุมัติ นายชัชวาลย์ บุญสวัสดิ์ | อนุมัติ นายชัชวาลย์ บุญสวัสดิ์ | อนุมัติ นายชัชวาลย์ บุญสวัสดิ์ | อนุมัติ นายชัชวาลย์ บุญสวัสดิ์ |

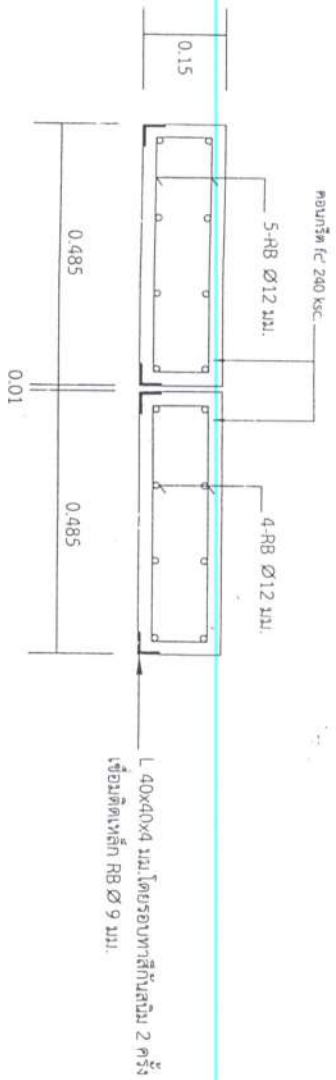

รูปตัดฝาบ่อพักในผิวจราจร 1:10

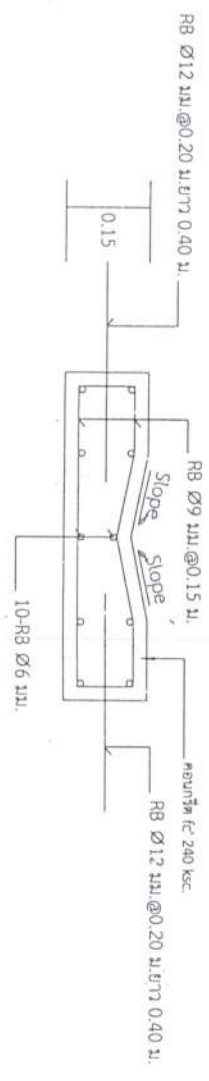
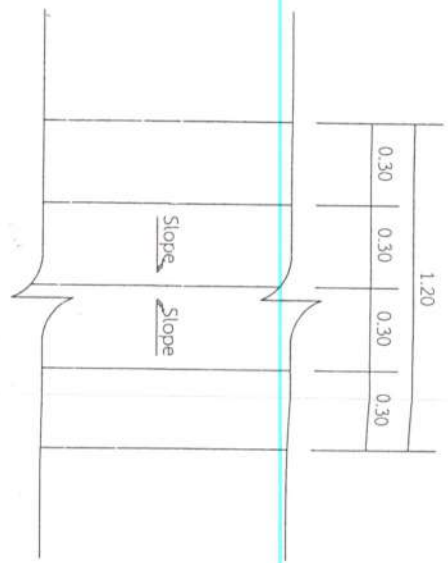

แบบขยายรางคู 1:10

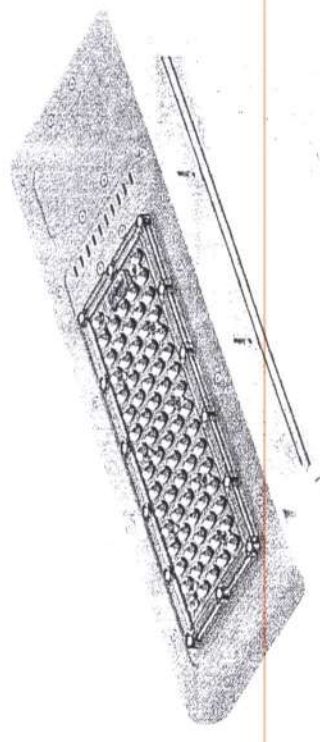

โคมไฟถนน LED. ความสว่าง 110-120 Lm กั้นน้ำระดับ IP 65 40 วัสดุ
กึ่งขงาจับพร้อมติดตั้ง จำนวน 4 ชุด

ตำแหน่งที่ตั้ง
(หมายเหตุ: ระบุวัสดุ)
วิศวกรโยธาชำนาญการ

แบบขยายโคมไฟ

| | | | | | |
|----------|-------------------------|---|--|---------|---------|
| | | เทศบาลเมืองสมุทรสงคราม | | วันที่ | 21/2563 |
| | | โครงการก่อสร้างถนน ค.ส.ล. พร้อมวางท่อระบายน้ำ รอยต่อสาธารณะ | | แผ่นที่ | 6 |
| แบบ | บริเวณข้างทางออกจากรั้ว | หน้าผาของแบบ | | 6 | 6 |
| สำรวจ | | ผอ.กองช่าง | | | |
| เขียนแบบ | | ปลัดเทศบาล | | | |
| สถาปนิก | | | | | |